

# РУКОВОДСТВО ПО УСТАНОВКЕ И ЭКСПЛУАТАЦИИ КОНДИЦИОНЕР

Полностью прочтите данное руководство перед установкой изделия. Работы по установке должны выполняться в соответствии с государственными стандартами по прокладке электропроводки и только персоналом, имеющим соответствующее разрешение. После внимательного прочтения данного руководства по установке сохраните его для дальнейшего использования в справочных целях..

**BECON** HVAC ez (AC Ez)  
PQCSZ250S0

## СОВЕТЫ ПО ЭНЕРГОСБЕРЕЖЕНИЮ

Вот некоторые советы, которые помогут сократить энергопотребление при эксплуатации данного кондиционера.

Данный кондиционер можно использовать более эффективно при соблюдении следующих указаний:

- Не переохлаждайте воздух в помещении. Это может нанести вред здоровью и привести к увеличению энергопотребления.
- При использовании кондиционера закрывайте прямые солнечные лучи шторами или занавесками.
- При использовании кондиционера плотно закрывайте двери и окна.
- Для циркуляции воздуха в помещении отрегулируйте направление воздушного потока в вертикальном или горизонтальном положении.
- Увеличивайте скорость вращения вентилятора для ускоренного охлаждения или нагрева воздуха в помещении на короткий период времени.
- Периодически открывайте окна для проветривания, так как качество воздуха в помещении может ухудшиться при работе кондиционера в течение нескольких часов подряд.
- Каждые 2 недели очищайте воздушный фильтр. Пыль и грязь, скапливающаяся на воздушном фильтре, может перекрыть воздушный поток или ухудшить функции охлаждения/осушения воздуха.

### Для заметок

Прикрепите чек к данной странице, чтобы можно было подтвердить дату покупки, а также для использования гарантии. Запишите номер модели и заводской номер:

Номер модели :

Заводской номер :

Они указаны на паспортной табличке сбоку каждого устройства.

Продавец :

Дата продажи :

# МЕРЫ ПРЕДОСТОРОЖНОСТИ

- Монтаж оборудования должна выполняться квалифицированными специалистами сервисного центра или специалистами фирмы, специализирующейся в установке оборудования кондиционирования и уполномоченной нашей фирмой.
- Если монтаж проведен лицом не имеющим соответствующей квалификации, то наша компания не несёт ответственности при решении проблем, возникших после монтажа.
- Ниже перечислены меры предосторожности, соблюдение которых предотвратит неприятные последствия.

## ОПАСНО!

Если пользователь не соблюдает обязательные для выполнения пункты, это может быть опасным для его здоровья.

## ВНИМАНИЕ!

Если пользователь не соблюдает обязательные для выполнения пункты, это может привести к травме или материальному ущербу.

## ОПАСНО!/ВНИМАНИЕ!

- Пункты отмеченные знаками «Внимание» и «Осторожно» предупреждают о возможной опасности. Соблюдайте эти правила что бы избежать несчастного случая.
- Знаки «Внимание» и «Осторожно», так же маркируются и на самом изделии.

## ОПАСНО!

### Монтаж

- Для монтажа данного оборудования обратитесь к специалистам. Самостоятельный монтаж может стать причиной пожара, поражения электрическим током, взрыва или травмы.
- При повторном монтаже изделия обратитесь к специалистам. Самостоятельный монтаж может стать причиной пожара, поражения электрическим током, взрыва или травмы.
- Не разбирайте, не производите монтаж и не ремонтируйте изделие самостоятельно. Самостоятельный монтаж может стать причиной пожара или поражения электрическим током.

### Во время эксплуатации

- Вблизи устройства не должно быть легковоспламеняющихся материалов. Это может стать причиной пожара.
- Не допускайте попадания воды внутрь устройства. Это может привести к короткому замыканию и выходу из строя устройства.
- Уберегайте устройство от механических повреждений. Механические повреждения могут повлиять на работу устройства.
- В случае воздействия воды или влаги на устройство, обратитесь в сервисный центр. Это может привести к короткому замыканию и выходу из строя устройства.
- Уберегайте устройство от механических повреждений. Это может повлиять на работу устройства.



## ВНИМАНИЕ!

### Во время эксплуатации

- Не используйте едкие моющие средства при уходе за устройством. Для протирания используйте мягкую ткань.  
Это может повредить его поверхность, или деформировать.
- Не нажимайте на экран и на кнопки прилагая большое усилие, и не нажимайте две кнопки одновременно.  
Это может привести к поломке или некорректной работе устройства.
- Не прикасайтесь и не тяните за кабель мокрыми руками.  
Это может привести к поражению электрическим током или некорректной работе устройства.

# СОДЕРЖАНИЕ

## 2 СОВЕТЫ ПО ЭНЕРГО-СБЕРЕЖЕНИЮ

## 3 МЕРЫ ПРЕДОСТОРОЖНОСТИ

## 6 ВВЕДЕНИЕ

## 7 ИНСТРУКЦИЯ ПО УСТАНОВКЕ

- 8 Подключение кабеля
- 9 Независимая установка блока AC Ez
- 10 Согласованная установка блока AC Ez
- 11 Описание деталей
- 11 Наименование и назначение деталей блока AC Ez
- 12 Наименование и назначение блока AC Ez (продолжение)
- 13 Режим настройки параметров \_ Вход в режим настройки параметров
- 13 Таблица кодов параметров настройки
- 14 Блок-схема настройки параметров
- 15 Режим настройки параметров 1 \_Настройка «Основной/Дополнительный»
- 16 Режим настройки параметров 2 \_ Выбор режима работы для группы 1 и присвоение адреса
- 17 Режим настройки параметров 3 \_ Выбор режима работы для группы 2 и присвоение адреса
- 18 Режим настройки параметров 4 \_ Определение подключенного внутреннего блока (только для основного блока)
- 19 Режим настройки параметров 5 \_Переключение шкалы «Цельсий/Фаренгейт»
- 20 Режим проверки \_ Подтверждение подключенного внутреннего блока
- 20 Режим проверки \_ Подтверждение адреса группы

## 21 РУКОВОДСТВО ПОЛЬЗОВАТЕЛЯ

- 21 Выбор группы
- 21 Выбор диапазона регулирования
- 22 Работа с отдельным внутренним блоком
- 23 группы операции
- 24 Работа со всеми блоками (только с основным режимом блока AC Ez)
- 25 Настройка режима работы кондиционера
- 26 Настройка режима вентиляции
- 27 Настройка нужной температуры
- 28 Настройка скорости вращения вентилятора
- 29 Настройка направления воздушного потока
- 30 блокировки Настройка
- 31 Блок-схема настройки текущего времени
- 32 Изменение текущего времени
- 34 Блок-схема настройки графика работы
- 35 График работы
- 40 Отображение графика
- 40 Приоритеты графика
- 40 Требования к составлению графика
- 41 Блок-схема удаления графика работы
- 42 Программирование: Удаление графика (отдельный график)
- 43 Программирование: Удаление отдельный графика (график группы)
- 44 Программирование: Удаление графика (график дня)
- 45 Программирование: Удаление дня графика (график группы)
- 46 Блок-схема Копирование отдельный графика
- 47 Программирование: Копирование графика (отдельный график)
- 51 Блок-схема Копирование графика дня
- 52 Программирование: Копирование графика (график дня)
- 54 Блок-схема настройки графика выходных дней
- 55 Программирование: Установка режима выходного дня
- 56 Самодиагностика внутреннего блока

# ВВЕДЕНИЕ

## Общий вид

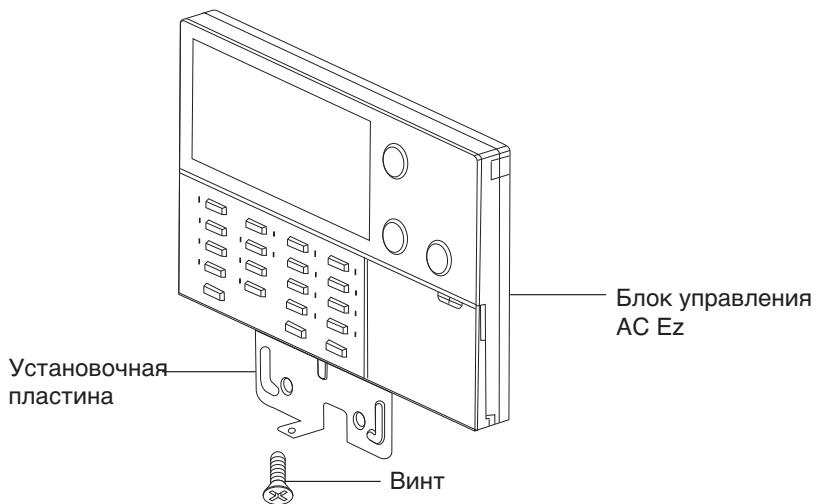

## Комплектующие

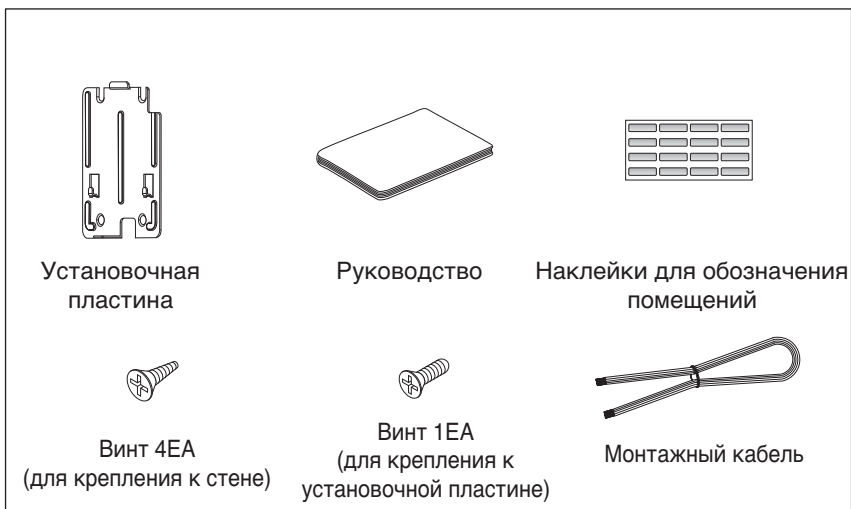

# ИНСТРУКЦИЯ ПО УСТАНОВКЕ

Выбрав на стене место для установки блока управления AC Ez, надежно закрепите его.

- При установке не сгибайте установочную пластину, так как это может привести к ее ненадежной установке.
- Крепите установочную пластину блока дистанционного управления на настенный короб, если таковой имеется.

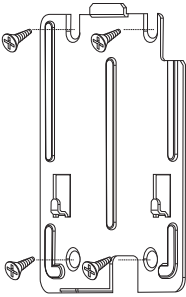

## ⚠ ВНИМАНИЕ!

- Используйте винты из комплекта.

Проложите кабель блока AC Ez одним из двух способов.

- Если в стене имеется отверстие в коробе : пропустите кабель через отверстие в установочной пластине.

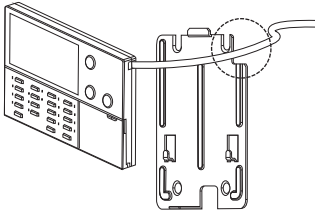

- Если в стене нет короба : пропустите кабель по направляющей с правой стороны.

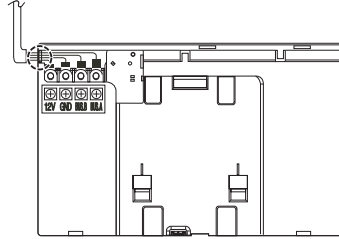

Надежно закрепите блок винтом из комплекта к нижней части установочной пластины.

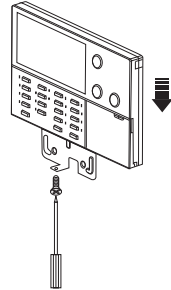

## ⚠ ВНИМАНИЕ!

- При ненадежном креплении блок может при задевании упасть на пол.

## Подключение кабеля

Питание на центральный блок управления снимается с контактов 10 В (постоянный ток) и заземления клеммной колодки PI485 или контактов 12 В (постоянный ток) и заземления клеммной колодки наружного блока.

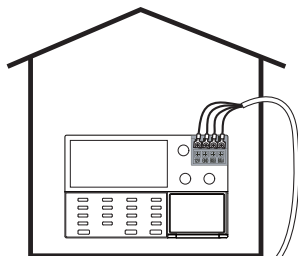

AC Ez	PI485
VCC	10 V
GND	GND
BUS-A	BUS-A
BUS-B	BUS-B

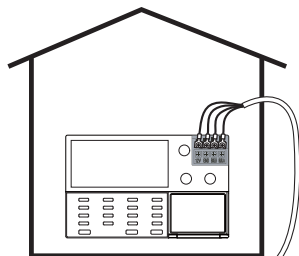
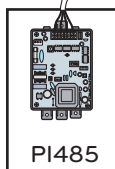

AC Ez	Multi V
VCC	12 V
GND	GND
BUS-A	BUS-A
BUS-B	BUS-B

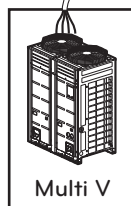

### ⚠ ВНИМАНИЕ!

- При подаче напряжения DC 10 В с модуля PI485 допускается питание только одного блока центрального управления от одного модуля PI485. При питании более одного блока **AC Ez** может произойти сбой в работе блока **AC Ez**.
- При использовании шин линий связи BUS\_A, BUS\_B устройства PI485 можно подключить до 16 блоков управления **AC Ez**.
- Для подключения модуля PI485 и блока **AC Ez** используйте экранированный провод с квадратным сечением 0,75.
- Общая длина провода не должна превышать 1 км.



Независимая установка блока AC Ez

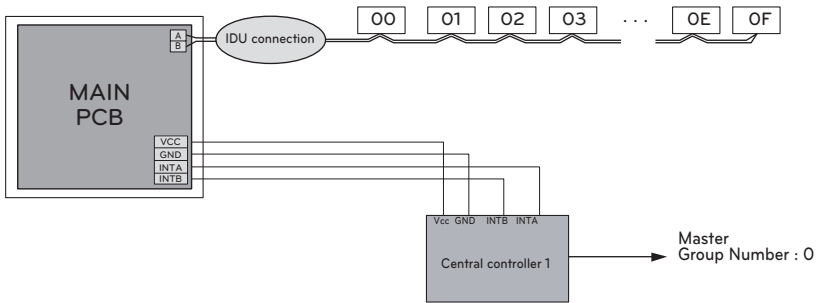
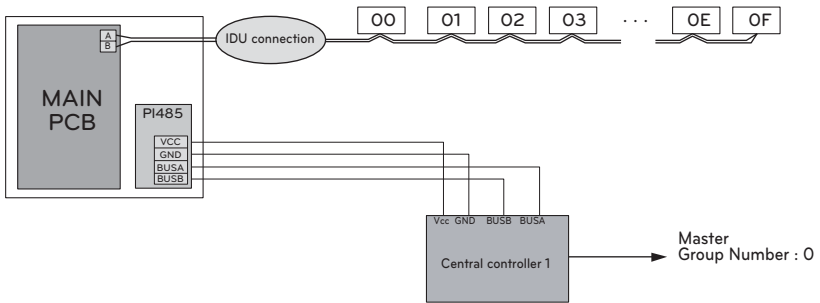

**! ПРИМЕЧАНИЕ**

Питание от наружного блока следует подавать только на один блок AC Ez.

## Согласованная установка блока AC Ez

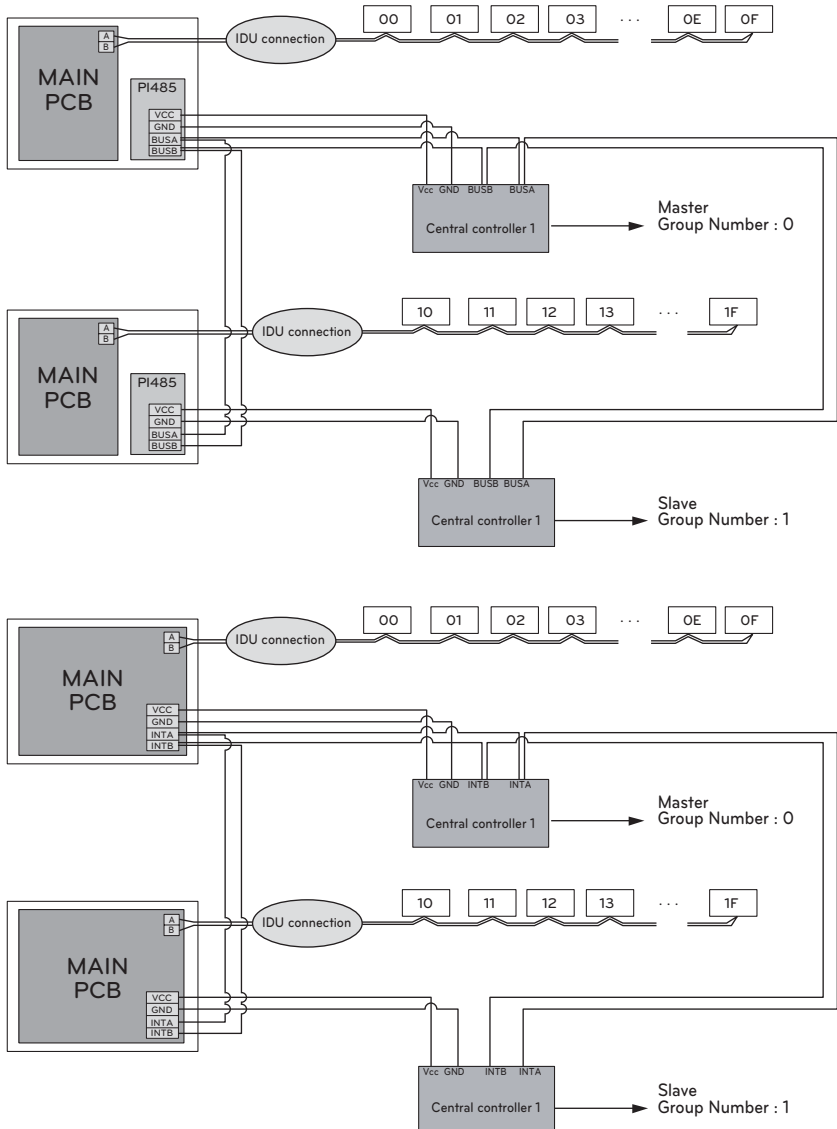

## ! ПРИМЕЧАНИЕ

В режиме установки можно задать настройку «Основной/Дополнительный» и номер группы. Для центрального контроллера и наружного блока следует использовать шинное подключение (шинную топологию).

## Описание деталей

### Наименование и назначение деталей блока AC Ez

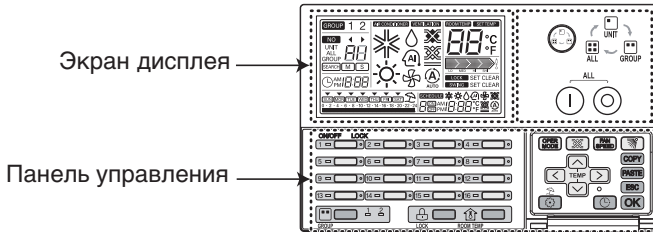

Панель управления	Экран дисплея	Описание
		<b>Кнопка управления:</b> Настройка параметров внутреннего блока.
		<b>Кнопка общего включения/выключения:</b> Включение/выключение выбранных внутренних блоков.
		<b>Кнопка включения/выключения отдельного блока:</b> Включение/выключение отдельного внутреннего блока.
		<b>Кнопка выбора группы:</b> Изменение настроек и отображение групп.
		<b>Кнопка включения/отключения блокировки:</b> Включение и отключение блокировки.
		<b>Кнопка комнатной температуры:</b> Отображение температуры в помещении.
		<b>Кнопка режима работы:</b> Изменение режима работы кондиционера.
		<b>Кнопка режима вентиляции:</b> Изменение режима работы вентилятора.
		<b>Кнопка выбора скорости вращения вентилятора:</b> Изменение скорости вращения вентилятора.
		<b>Кнопка управления воздушным потоком:</b> Управление движением воздушного потока.

## Наименование и назначение блока AC Ez (продолже-

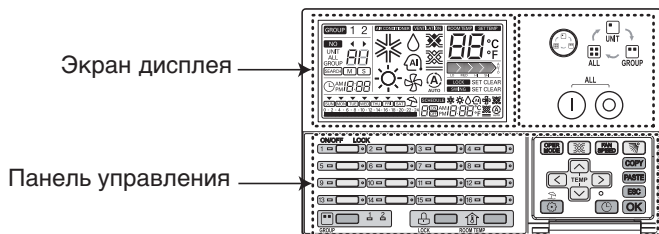

Панель управления	Экран дисплея	Описание
		<b>Кнопка установки температуры:</b> Установка рабочей температуры кондиционера.
		<b>Кнопка выбора внутреннего блока:</b> Выбор внутреннего блока для управления.
		<b>Кнопка настройки функций:</b> Вход в режим установки и настройки.
		<b>Кнопка установки текущего времени:</b> Установка текущего времени.
		<b>Кнопка настройки графика работы:</b> Вход в режим настройки графика работы кондиционера.
		<b>Кнопка копирования графика работы:</b> Копирование предыдущих настроек графика.
		<b>Кнопка вставки графика работы:</b> Вставка скопированного графика работы.
		<b>Кнопка Esc:</b> Отмена изменений.
		<b>Кнопка ОК:</b> Подтверждение изменений.
		<b>Кнопка настройки выходных дней:</b> Настройка режима выходных дней.

- Некоторые функции могут не работать и не отображаться в зависимости от типа устройства.
- Температура в помещении может отображаться неправильно, если не подключен пульт ДУ.

## Режим настройки параметров \_ Вход в режим настройки параметров

### ⚠ ВНИМАНИЕ!

Режим настройки параметров предназначен для настройки функций блока управления AC Ez. Неправильная установка параметров может привести к проблемам при работе устройства, телесным повреждениям пользователя или повреждению имущества. Установка параметров должна выполняться квалифицированным специалистом, ответственность за установку и изменение параметров, выполненные неквалифицированным лицом, несет данное лицо. В этом случае бесплатное сервисное обслуживание устройства не предоставляется.

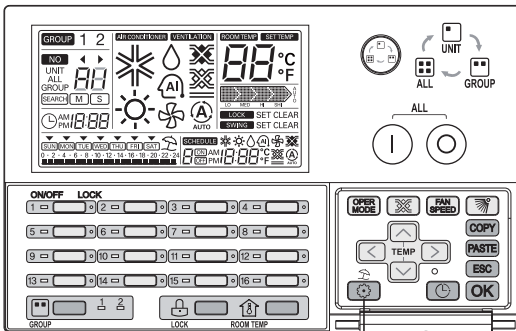

- 1 При нажатии кнопки  в течение 5 секунд запускается режим настройки блока управления AC Ez.  
- При кратковременном нажатии данной кнопки вход в режим настройки параметров не производится. Удерживайте кнопку в нажатом состоянии не менее 5 секунд.

- 2 При первоначальном входе в режим настройки отображается код функции и мигает индикатор включения/выключения внутреннего блока 1.

### Таблица кодов параметров настройки

No.	Функция	Код	Значение
1	Настройка «Основной/Дополнительный»	1	<input type="checkbox"/> M : Основной <input type="checkbox"/> S : Дополнительный
2	Выбор режима для группы 1	2	Кондиционер / Вентилятор
	Присвоение группе номера		0-F : Адрес группы - : Не используется данной группой
3	Выбор режима для группы 2	3	Кондиционер / Вентилятор
	Присвоение группе номера		0-F : Адрес группы - : Не используется данной группой
4	Определение подключенных внутренних блоков (только для основного контроллера)	4	Определение внутренних устройств
5	Выбор шкалы °C/°F	5	°C : Шкала Цельсия
			°F : Шкала Фаренгейта

## Блок-схема настройки параметров

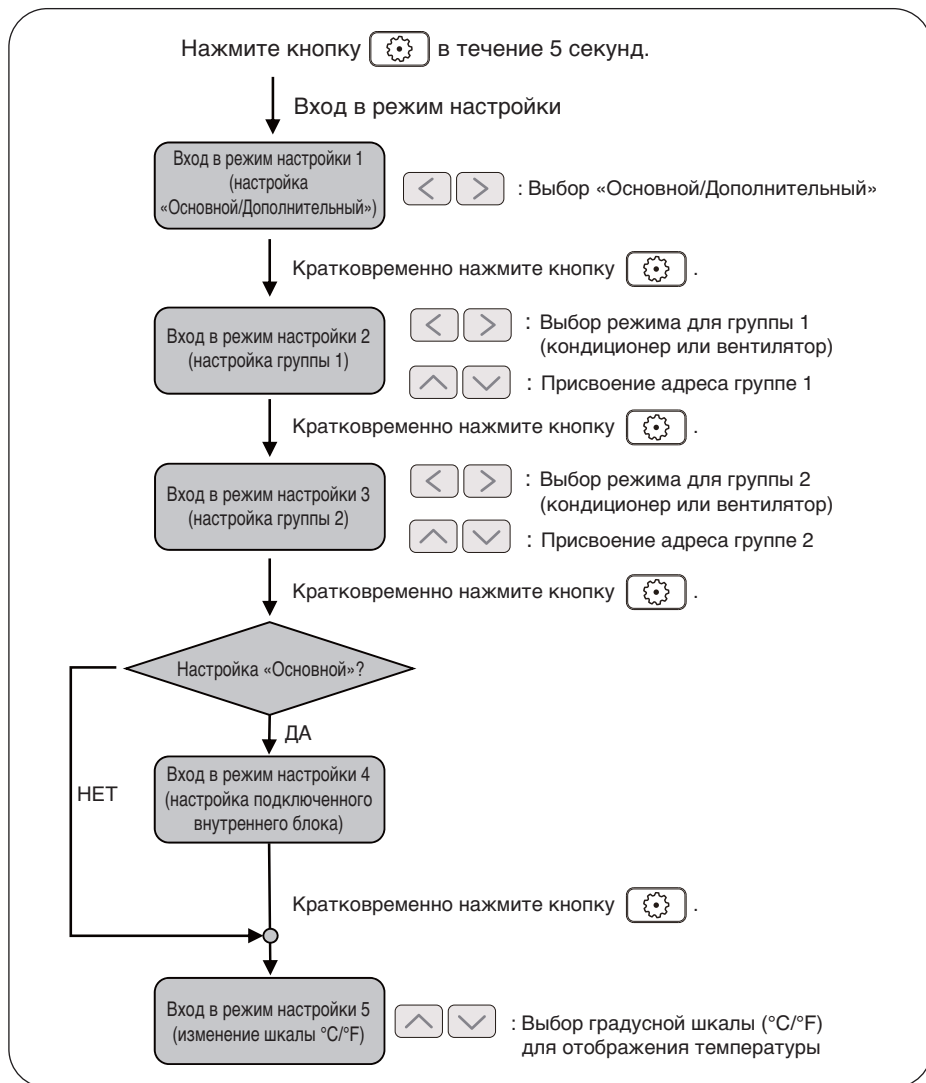

## ! ПРИМЕЧАНИЕ

При нажатии кнопки **OK** в любом режиме настройки этот режим запускается или сохраняется текущая настройка.

При нажатии кнопки **ESC** сохраняются предыдущие настройки и происходит выход из режима настройки.

## Режим настройки параметров 1 \_Настройка «Основной/Дополнительный»

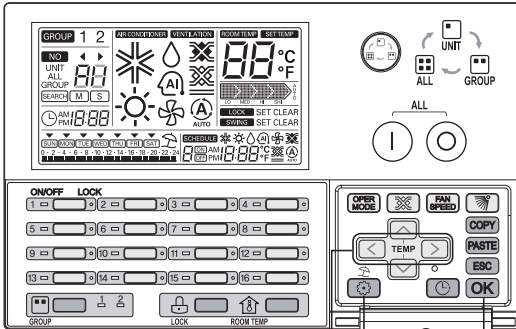

- 1 При нажатии кнопки в течение 5 секунд запускается режим настройки блока управления AC Ez.  
- При кратковременном нажатии данной кнопки вход в режим настройки параметров не производится.  
Удерживайте кнопку в нажатом состоянии не менее 5 секунд.

- 2 При входе в режим настройки «Основной/Дополнительный» на ЖК-дисплее отображаются символы '01' и мигает символ или . Режим настройки 1 отображается миганием индикатора включения/выключения на внутреннем устройстве 1.

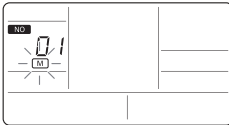

- 3 Кнопками выберите режим «Основной» или «Дополнительный».

- 4 Кнопкой подтвердите заданное время.  
После нажатия кнопки сохраняется соответствующая настройка, а символ или на ЖК-дисплее перестает мигать.

### ! ПРИМЕЧАНИЕ

- Если после настройки нажать кнопку или не нажимать ни одной кнопки в течение 20 секунд, происходит выход из режима настройки параметров.
- При выходе из режима настройки параметров без нажатия кнопки измененные значения параметров не применяются.
- При нажатии кнопки включения/выключения конкретного режима настройки можно сразу войти в соответствующий режим настройки.

## Режим настройки параметров 2 \_ Выбор режима работы для группы 1 и присвоение ад-

Выбор для группы 1 режима работы и назначения адреса.

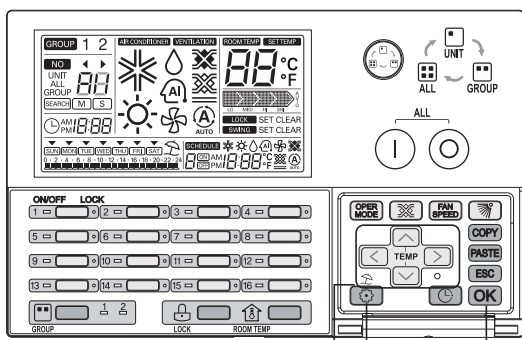

1 При нажатии кнопки в течение 5 секунд запускается режим настройки блока управления AC Ez.

- При кратковременном нажатии данной кнопки вход в режим настройки параметров не производится. Удерживайте кнопку в нажатом состоянии не менее 5 секунд.

2 При входе в режим выбора режима работы и назначения адреса группе 1 кнопкой отображается экран, показанный ниже. Режим настройки 2 отображается миганием индикатора включения/выключения на внутреннем устройстве 2.

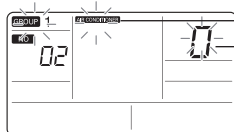

→ Режим работы

→ Адрес группы

3 Кнопками выберите режим работы для группы 2.

4 Кнопками выберите адрес для группы 2.

5 Сохраните режим работы и адрес группы 2, нажав кнопку .

После нажатия кнопки сохраняется соответствующая настройка, а символы типа режима и адреса группы перестают мигать.

### ! ПРИМЕЧАНИЕ

- Если после настройки нажать кнопку или не нажимать ни одной кнопки в течение 20 секунд, происходит выход из режима настройки параметров.
- При выходе из режима настройки параметров без нажатия кнопки измененные значения параметров не применяются.
- При нажатии кнопки включения/выключения конкретного режима настройки можно сразу войти в соответствующий режим настройки.



Режим настройки параметров 3 \_ Выбор режима работы для группы 2 и присвоение ад-

Выбор для группы 2 режима работы и назначение адреса.

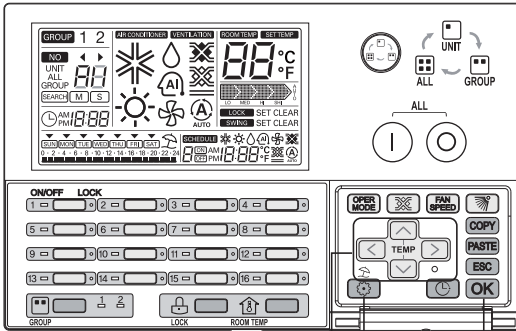

1 При нажатии кнопки  в течение 5 секунд запускается режим настройки блока управления AC Ez.  
- При кратковременном нажатии данной кнопки вход в режим настройки параметров не производится. Удерживайте кнопку в нажатом состоянии не менее 5 секунд.

2 При входе в режим выбора режима работы и назначения адреса группе 2 кнопкой  отображается экран, показанный ниже. Режим настройки 3 отображается миганием индикатора включения/выключения на внутреннем устройстве 3.

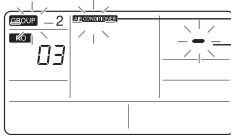



→ Режим работы



→ Адрес группы

3 Кнопками   выберите режим работы для группы 2.

4 Кнопками   выберите адрес для группы 2.

5 Сохраните режим работы и адрес группы 2, нажав кнопку  .  
После нажатия кнопки  сохраняется соответствующая настройка, а символы типа режима и адреса группы перестают мигать.

**! ПРИМЕЧАНИЕ**

- Если после настройки нажать кнопку  или не нажимать ни одной кнопки в течение 20 секунд, происходит выход из режима настройки параметров.
- При выходе из режима настройки параметров без нажатия кнопки  измененные значения параметров не применяются.
- При нажатии кнопки включения/выключения конкретного режима настройки можно сразу войти в соответствующий режим настройки.

## Режим настройки параметров 4 \_ Определение подключенного внутреннего блока (только для основного блока)

В этом режиме определяется подключенный внутренний блок. Данная функция используется только с блоком управления AC Ez или блоком, установленным как «Основной».

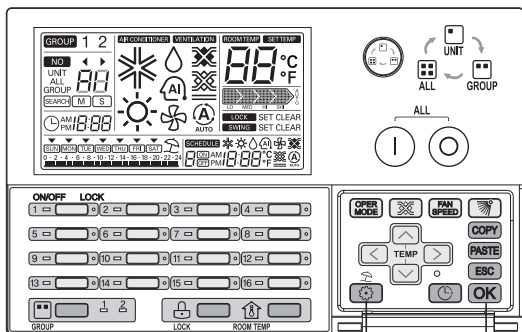

После назначения адреса внутреннему блоку или автоматической адресации наружного блока запустите поиск подключенного внутреннего блока. Если вы еще не выполняли эту операцию, возможно, поиск подключенного внутреннего блока не будет выполняться надлежащим образом.



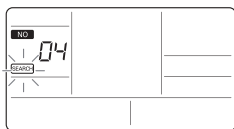

1 При нажатии кнопки  в течение 5 секунд запускается режим настройки блока управления AC Ez.  
- При кратковременном нажатии данной кнопки вход в режим настройки параметров не производится. Удерживайте кнопку в нажатом состоянии не менее 5 секунд.

2 При входе в режим определения подключенного внутреннего блока кнопкой  отображается экран, показанный ниже.



3 После нажатия кнопки  запускается поиск подключенного внутреннего блока. На ЖК-дисплее попеременно мигает индикатор включения/выключения и также значок .

### ! ПРИМЕЧАНИЕ

- Если после настройки нажать кнопку  или не нажимать ни одной кнопки в течение 20 секунд, происходит выход из режима настройки параметров.
- При выходе из режима настройки параметров без нажатия кнопки  измененные значения параметров не применяются.
- При нажатии кнопки включения/выключения конкретного режима настройки можно сразу войти в соответствующий режим настройки.

## Режим настройки параметров 5 \_Переключение шкалы «Цельсий/Фарен-

Переключение режима отображения температуры со шкалы Цельсия на шкалу Фаренгейта и наоборот.

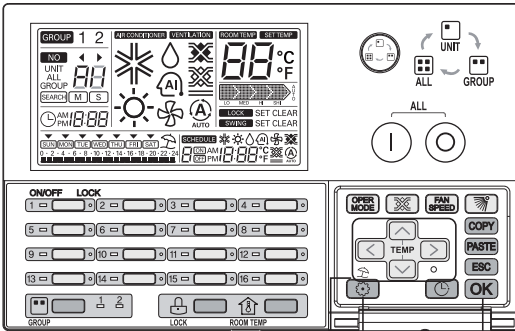

1 При нажатии кнопки  в течение 5 секунд запускается режим настройки блока управления AC Ez.

- При кратковременном нажатии данной кнопки вход в режим настройки параметров не производится. Удерживайте кнопку в нажатом состоянии не менее 5 секунд.

2 При входе в режим переключения градусной шкалы кнопкой  отображается экран, показанный ниже. Режим настройки 5 отображается миганием индикатора включения/выключения на внутреннем устройстве 5.

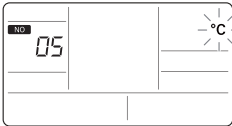

При входе в режим переключения градусной шкалы на ЖК-дисплее отображаются символы «05» и мигает символ «°C» или «°F».

3 Кнопками   выберите нужный режим отображения температуры.

4 Подтвердите настройку, нажав кнопку **OK**. После нажатия кнопки **OK** соответствующая настройка сохраняется. Температура отображается с использованием выбранной градусной шкалы.



## Режим проверки \_ Подтверждение подключенного внутреннего блока

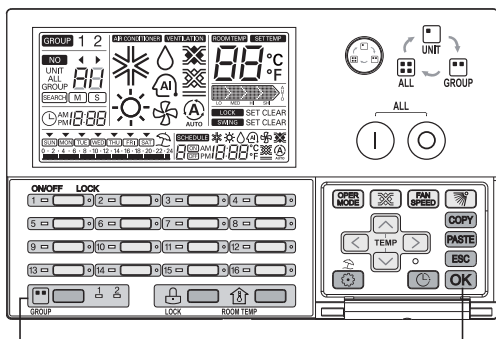

1 Выберите группу для управления и отображения, нажав кнопку GROUP. При нажатии кнопки GROUP поочередно меняются группы 1 и 2.

2 При нажатии кнопки **OK** подключенный внутренний блок отображается 5-кратным миганием соответствующего индикатора включения/выключения.

## Режим проверки \_ Подтверждение адреса группы

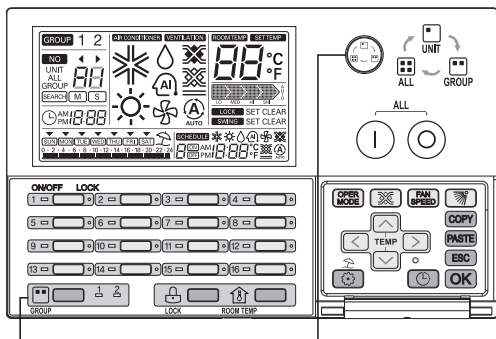

1 Выберите соответствующую группу для подтверждения ее адреса, нажав кнопку GROUP. При нажатии кнопки GROUP поочередно меняются группы 1 и 2.

2 Выберите группу для управления, нажав кнопку . В режиме выбора группы в сегменте «88» ЖК-дисплея отображается значок GROUP и адрес соответствующей группы.



\* Адрес группы отображается в виде «адрес группы + 1», установленного для соответствующей группы в режиме настройки параметров (заданный адрес группы : 0~F, отображение адреса : 1~16)

**Пример.** Если в режиме настройки параметров установлен адрес группы «0», он будет отображаться как «1».

# РУКОВОДСТВО ПОЛЬЗОВАТЕЛЯ

## Выбор группы

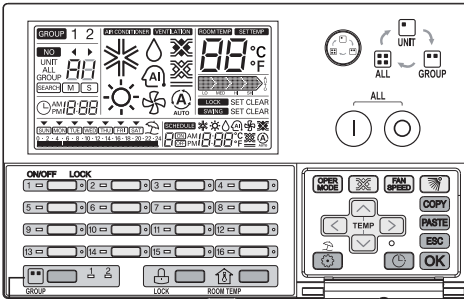

1 Выберите группу для управления и отображения, нажав кнопку GROUP. При нажатии кнопки GROUP поочередно меняются группы 1 и 2.

2 При нажатии кнопки GROUP загорается индикатор выбранной группы и отображаются ее соответствующие текущие параметры с использованием индикаторов и ЖК-дисплея.

### ПРИМЕЧАНИЕ

- При использовании режима Eco-V DX возможно управление группой вентиляции и отображение ее состояния.

## Выбор диапазона регулирования

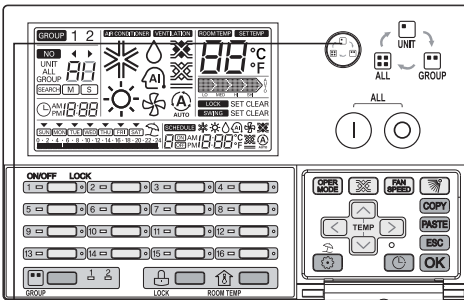

- UNIT: Отдельный внутренний блок
- GROUP: Подключенные внутренние блоки соответствующей группы
- ALL: Подключенные внутренние блоки всех групп (устройства одного типа)

Кнопкой выберите диапазон регулирования.

Кнопкой изменяется диапазон регулирования следующим образом.  
(UNIT → GROUP → ALL → UNIT)

\* Настройка дополнительного центрального контроллера изменяется следующим образом. (UNIT → Group → UNIT)

### ПРИМЕЧАНИЕ

При выборе параметра ALL на ЖК-дисплее отображается состояние внутреннего устройства, управлявшимся последним. При управлении в таком положении параметр диапазона регулирования изменяется для всех внутренних блоков. После выбора параметра ALL, если в течение 20 секунд не нажата ни одна кнопка, производится автоматический переход к выбору отдельного блока.

## Работа с отдельным внутренним блоком

Управление включением/выключением отдельного внутреннего блока.

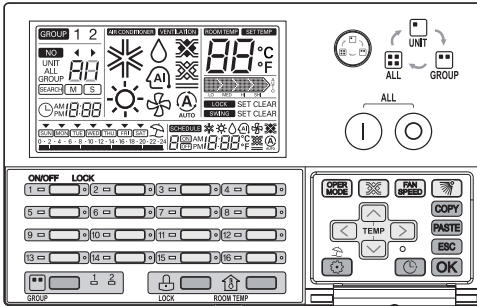

### 1 В положении «выключено»

- Если соответствующий внутренний блок уже выбран  
При нажатии кнопки включения/выключения отдельного блока выбирается отображается на ЖК-дисплее соответствующий внутренний блок и загорается соответствующий индикатор включения.
- Если выбран другой внутренний блок  
При нажатии кнопки включения/выключения отдельного блока соответствующий внутренний блок выключается и гаснет ЖК-экран и соответствующий индикатор включения.

### 2 В положении «включено»

- Если соответствующий внутренний блок уже выбран  
При нажатии кнопки включения/выключения отдельного блока соответствующий внутренний блок выключается и гаснет ЖК-экран и соответствующий индикатор включения.
- Если выбран другой внутренний блок  
При нажатии кнопки включения/выключения отдельного блока выбирается отображается на ЖК-дисплее соответствующий внутренний блок и загорается соответствующий индикатор включения.

\* Мигание индикатора группы указывает на передачу данных.

Пример.) Выбор режима для группы 1 : кондиционер  
Выбор режима для группы 2 : вентилятор

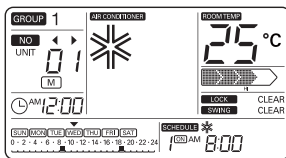

<Отображение режима кондиционера>

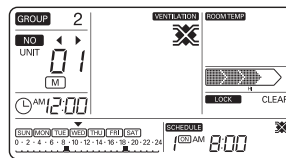

<Отображение режима вентиляции>

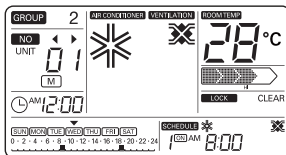

<Отображение режима Eco-V DX>

## группы операции

Управление включением/выключением группы блоков.

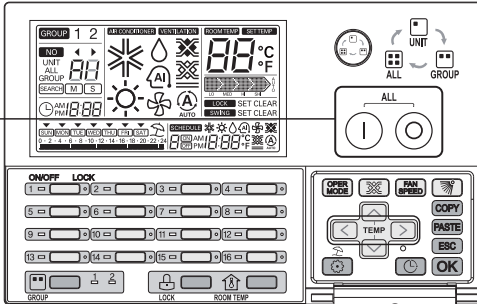

### 1 В положении «выключено»

При нажатии кнопки  последовательно включаются все подключенные блоки соответствующей группы. При этом на ЖК-дисплее отображается номер соответствующей группы и состояние внутреннего блока, управлявшимся последним.

✳ При управлении в таком положении применяются одинаковые параметры для всех внутренних блоков выбранной группы.

### 2 В положении «включено»

При нажатии кнопки  последовательно выключаются все подключенные блоки соответствующей группы.

При этом информация о состоянии внутреннего блока на ЖК-дисплее удаляется.



## ! ПРИМЕЧАНИЕ

- При выборе режима управления для группы кнопкой  можно выбрать соответствующую группу не изменяя режима работы.
- После выбора группы, если в течение 20 секунд не нажата ни одна кнопка, производится автоматический переход к выбору отдельного блока.

## Работа со всеми блоками (только с основным режимом блока AC Ez)

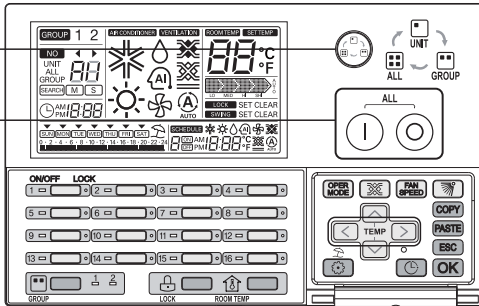
Управление включением/выключением всех блоков. Данная функция используется только с блоком управления AC Ez, установленным как «Основной».



1 Кнопкой  выберите режим управления ALL для основного блока управления AC Ez. Статус «основной» для блока AC Ez на ЖК-экране отображается символом .

- При использовании дополнительного блока AC Ez данный режим выбрать

2 На ЖК-дисплее отображается значок «ALL» и сегмент .

При этом на ЖК-дисплее отображается состояние внутреннего блока, управлявшимся последним.

- При управлении в таком положении применяются одинаковые режимы работы для всех внутренних блоков выбранной группы.

При выборе для управления режима ALL,

- При нажатии кнопки  последовательно включаются все подключенные блоки с соответствующим режимом управления. При этом на ЖК-дисплее отображается информация о состоянии внутреннего блока.

- При нажатии кнопки  последовательно выключаются все подключенные блоки с соответствующим режимом управления и гаснут индикаторы. При этом информация о состоянии внутреннего блока на ЖК-дисплее удаляется.

### ! ПРИМЕЧАНИЕ

- При выборе режима управления для группы кнопкой  можно выбрать соответствующую группу не изменяя режима работы.
- После выбора группы, если в течение 20 секунд не нажата ни одна кнопка, производится автоматический переход к выбору отдельного блока.



## Настройка режима работы кондиционера

Функция настройки режима работы кондиционера/ Eco-V DX.

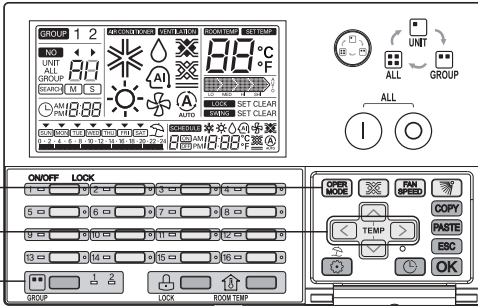

- 1 Выберите группу для управления и отображения, нажав кнопку GROUP. (В режиме вентиляции данная функция не работает.)
- 2 Кнопками включения/выключения отдельного выберите внутренний блок для управления. (или Кнопками выберите внутренний блок для управления.)
- 3 Кнопками выберите режим работы для соответствующего внутреннего блока.
  - Режим работы выбирается нажатием кнопки .
  - \* Режим кондиционирования: Cooling (Охлаждение) → Heating (Нагревание) → Auto (Авто) → Dehumidification (Осушение) → Fan (Вентиляция)
  - \* Eco-V DX : Cooling (Охлаждение) → Heating (Нагревание) → Auto (Авто) → Не горит
  - При смене режима работы загорается соответствующий индикатор на ЖК-дисплее.

Охлаждение/ Осушение/ Вентиляция: Зеленый  
 Нагревание: Желтый  
 Ошибка: Красный  
 Стоп : Не горит

### ! ПРИМЕЧАНИЕ

- Режим работы выбранного внутреннего блока изменяется при выборе условий управления.
  - При выборе режима управления группой  
 При управлении в таком положении применяются одинаковые параметры для всех внутренних блоков соответствующей группы.
  - При выборе режима управления ALL  
 При управлении в таком положении применяются одинаковые режимы работы для всех внутренних блоков.

## Настройка режима вентиляции

Функция управления режимом вентиляции/ Eco-V DX.

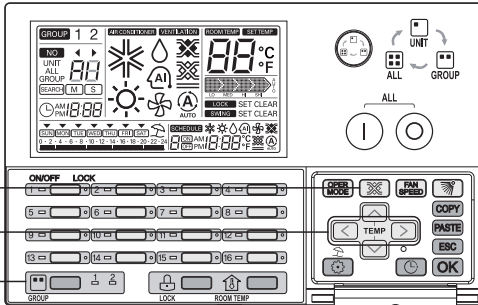

- 1 Кнопкой GROUP выберите режим вентиляции.  
(В режиме кодирования данная функция не работает.)
- 2 Кнопками включения/выключения отдельного выберите внутренний блок для управления. (или Кнопками < > выберите внутренний блок для управления.)
- 3 Кнопкой  выберите режим работы для соответствующего вентилятора.  
(Heat exchange (Теплообмен) → Normal (Обычный) → Automatic (Автоматический))

- При смене режима работы вентилятора загорается соответствующий индикатор на ЖК-дисплее.

- Режим вентиляции задан : Зеленый
- Режим вентиляции выключен : Не горит

### ! ПРИМЕЧАНИЕ

- Режим работы выбранного вентилятора изменяется при выборе условий управления.
  - При выборе режима управления группой  
При изменении режима вентиляции в таком положении применяются одинаковые параметры для всех вентиляторов соответствующей группы.
  - При выборе режима управления ALL  
При изменении режима вентиляции в таком положении применяются одинаковые режимы работы для всех вентиляторов.

## Настройка нужной температуры

Функция задания температуры для работы кондиционера / Eco-V DX.

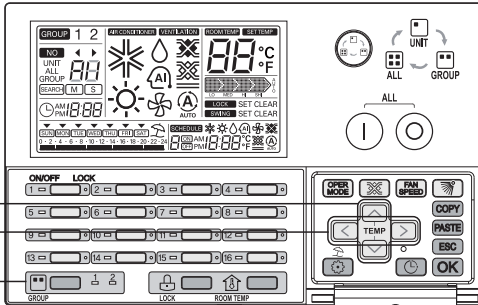

1 Выберите группу для управления, нажав кнопку GROUP.

2 Кнопками включения/выключения отдельного выберите внутренний блок для управления. (или Кнопками выберите внутренний блок для управления.)

3 Кнопками задайте требуемую температуру.

– Диапазон установки температуры от 18 °С до 30 °С. (Диапазон установки по шкале Фаренгейта от 64 °F до 86 °F.)

: При каждом нажатии кнопки значение температуры увеличивается на 1 °С.

: При каждом нажатии кнопки значение температуры уменьшается на 1 °С.

- В режиме вентиляции данная функция не работает.
- При использовании блока Eco-V DX установка температурного режима возможна при включении кондиционера.

### ! ПРИМЕЧАНИЕ

- Температурный режим работы выбранного внутреннего блока изменяется при выборе условий управления.
  - При выборе режима управления группой  
При изменении температурного диапазона в таком положении применяются одинаковые параметры для всех внутренних блоков соответствующей группы.
  - При выборе режима управления ALL  
При изменении температурного диапазона в таком положении применяются одинаковые режимы работы для всех внутренних блоков.

## Настройка скорости вращения вентилятора

Функция выбора нужную скорость вращения вентилятора.

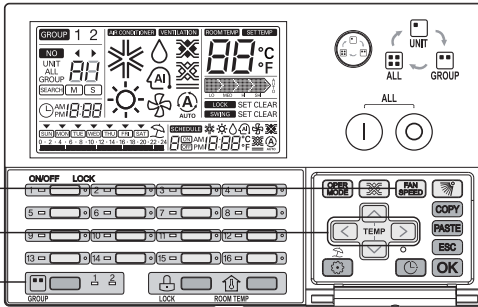

- 1 Выберите группу для управления, нажав кнопку GROUP.
- 2 Кнопками включения/выключения отдельного выберите внутренний блок для управления. (или Кнопками < > выберите внутренний блок для управления.)
- 3 Кнопками **FAN SPEED** выберите нужную скорость вращения вентилятора.
  - Скорость вращения вентилятора выбирается нажатием кнопки **FAN SPEED**.

**Режим кондиционирования:**  
 Low (Низкая) → Middle (Средняя) →  
 High (Высокая) → Auto (Авто)

Скорость вращения	Отображение на дисплее
Низкая	
Средняя	
Высокая	
Авто	

**Блок вентиляции/Eco-V DX:**  
 Low (Низкая) → High (Высокая) →  
 Super High (Очень высокая)

Скорость вращения	Отображение на дисплее
Низкая	
Высокая	
Очень высокая	

\* В режиме SLO (очень низкая) отображается низкая скорость.

\* В режиме Po (сверхвысокая) отображается высокая скорость.

### ! ПРИМЕЧАНИЕ

- Режим работы вентилятора выбранного внутреннего блока изменяется при выборе условий управления.
  - При выборе режима управления группой  
 При изменении скорости вращения вентилятора в таком положении применяются одинаковые параметры для всех внутренних блоков соответствующей группы.
  - При выборе режима управления ALL  
 При изменении скорости вращения вентилятора в таком положении применяются одинаковые режимы работы для всех внутренних блоков.

## Настройка направления воздушного потока

Функция выбора направления воздушного потока кондиционер.

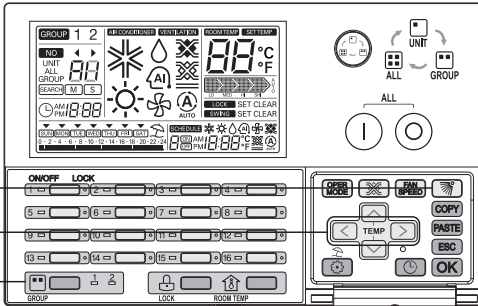

1 Выберите группу для управления, нажав кнопку GROUP.

2 Кнопками включения/выключения отдельного выберите внутренний блок для управления. (или Кнопками < > выберите внутренний блок для управления.)

3 Кнопкой  выберите направление воздушного потока.

- Соответствующее направление воздушного потока выбирается нажатием кнопки  . (Set ← Clear)

- SET: Направление воздушного потока изменяется автоматически.

- CLEAR: Постоянное направление воздушного потока.

### ! ПРИМЕЧАНИЕ

- Направление воздушного потока выбранного внутреннего блока изменяется при выборе условий управления.
  - При выборе режима управления группой  
При изменении направления воздушного потока в таком положении применяются одинаковые параметры для всех внутренних блоков соответствующей группы.
  - При выборе режима управления ALL  
При изменении направления воздушного потока в таком положении применяются одинаковые параметры для всех внутренних блоков.

## блокировки Настройка

Функция ограничения возможностей управления внутренним блоком с пульта ДУ. В этом режиме управление внутренним блоком доступно только с блока центрального управления.

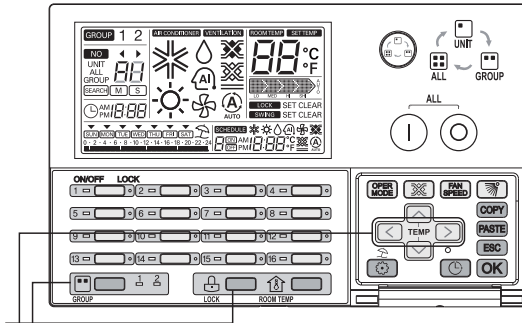

1 Выберите группу для управления, нажав кнопку GROUP.

2 Кнопками включения/выключения отдельного выберите внутренний блок для управления. (или Кнопками выберите внутренний блок для управления.)

3 Кнопкой выберите режим блокировки.

- Режим блокировки для соответствующего внутреннего блока изменится кнопкой .

- SET: Соответствующий внутренний блок заблокирован.

- CLEAR: Соответствующий внутренний блок разблокирован.

### ! ПРИМЕЧАНИЕ

- Режим блокировки выбранного внутреннего блока изменяется при выборе условий управления.
  - При выборе режима управления группой  
При изменении режима блокировки в таком положении применяются одинаковые параметры для всех внутренних блоков соответствующей группы.
  - При выборе режима управления ALL  
При изменении режима блокировки в таком положении применяются одинаковые режимы работы для всех внутренних блоков.

Блок-схема настройки текущего времени

• Настройка текущего времени

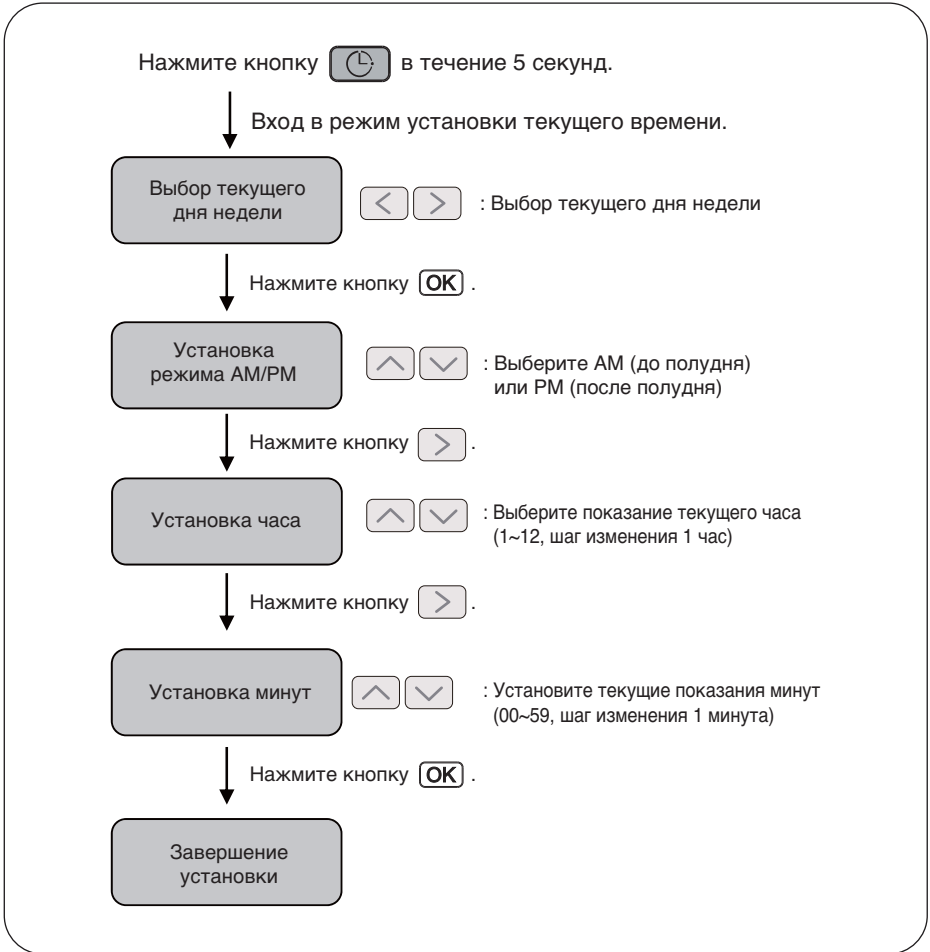



**!** ПРИМЕЧАНИЕ

- При нажатии кнопки **ESC** показания времени принимают прежние значения и выполняется выход из режима установки текущего времени.

## Изменение текущего времени

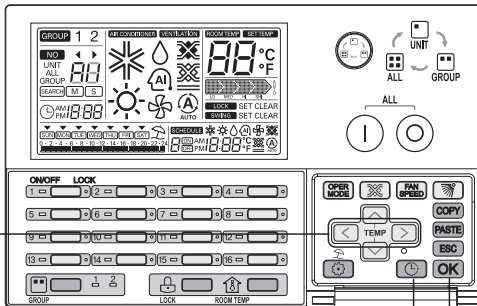
## Функция настройки текущего времени



- 1 Нажмите кнопку  в течение 5 секунд для входа в режим установки текущего времени.  
На экране начнет мигать значок текущего дня недели.

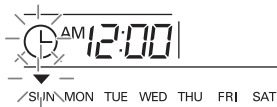

- 2 Кнопками   выберите текущий день недели.



- 3 После выбора дня недели нажмите кнопку  для перехода в режим установки времени. Над выбранным днем недели отображается значок перевернутого треугольника.



- 4 Кнопками   выберите формат отображения времени AM/PM.





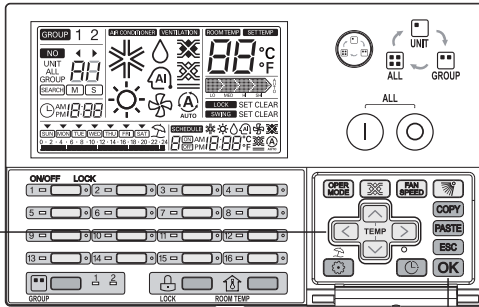

5 Кнопкой установите нужные показания часа. Показания часа мигают в окне установки.

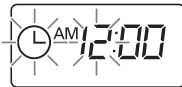

6 Кнопками выберите текущие показания минут.

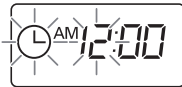

(1~12, шаг изменения 1 час)

7 Нажав кнопку перейдите в поле установки минут. Показания минут мигают в окне установки.

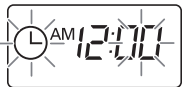

8 Кнопками выберите текущие показания минут.

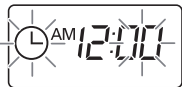

00 ~ 59 (шаг изменения 1 минута)

9 Кнопкой **OK** подтвердите заданное время.

- После нажатия кнопки **OK**, графика дисплей обновляется. во время обновления, мигает графика значок .

### ! ПРИМЕЧАНИЕ

- Для отмены режима настройки времени в процессе установки нажмите кнопку **ESC**. При этом показания времени принимают прежние значения и выполняется выход из режима установки текущего времени.

## Блок-схема настройки графика работы

### • Настройка графика

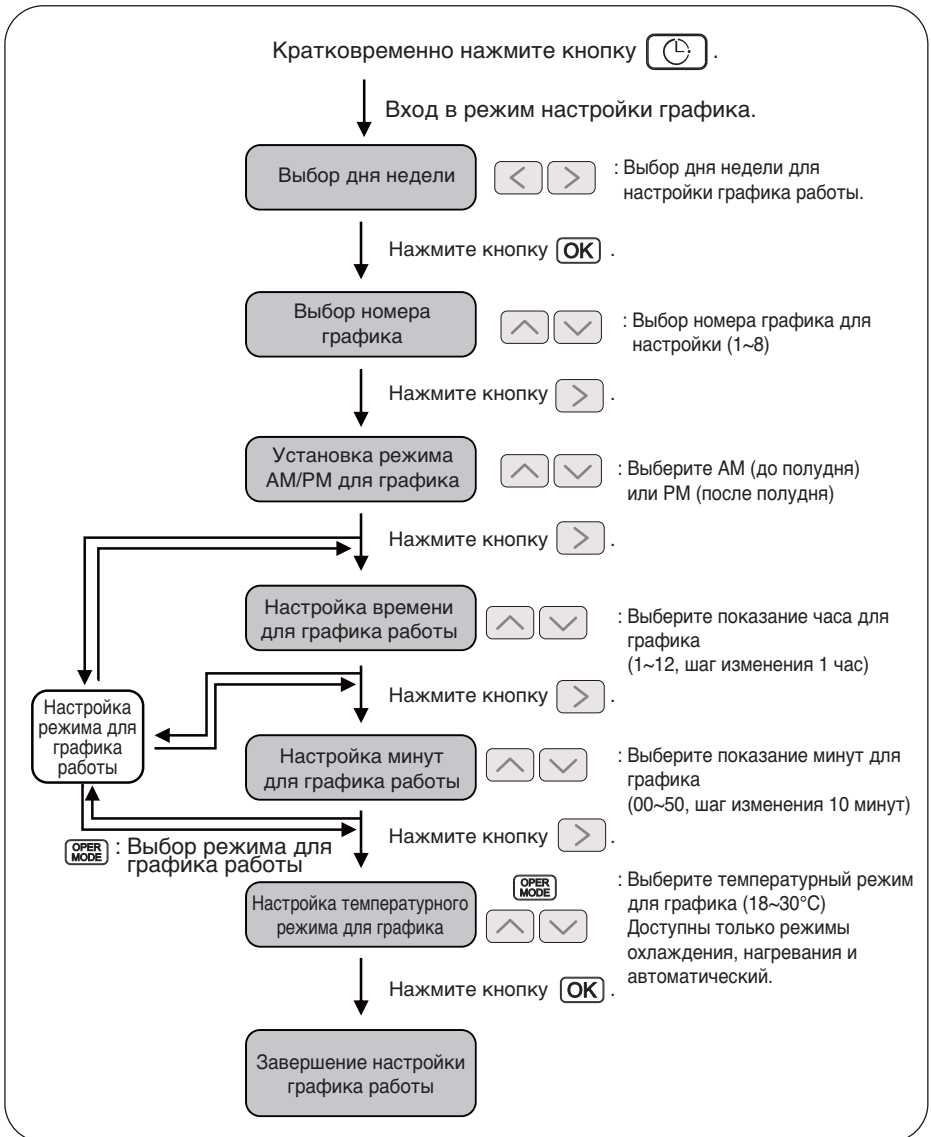

### ! ПРИМЕЧАНИЕ

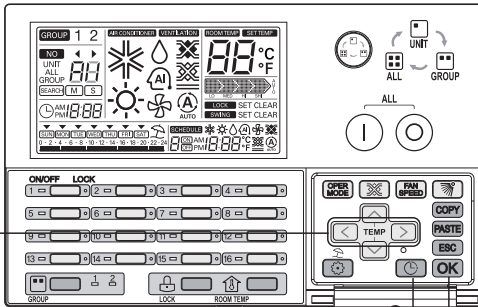

- При нажатии кнопки **ESC** настройки графика работы принимают прежние значения и выполняется выход из режима настройки графика работы.

График работы

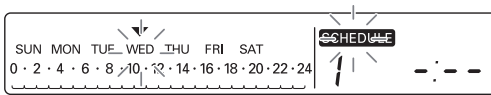

- 1 Кратковременно нажмите кнопку  для входа в режим настройки графика работы. Начинает мигать значок текущего дня недели.



- 2 Кнопками   выберите день недели для графика.

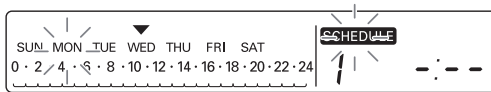

- 3 После выбора дня недели нажмите кнопку  для перехода в режим установки времени для графика.

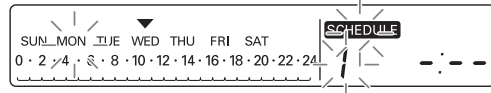

- 4 Кнопками   выберите номер график для настройки.

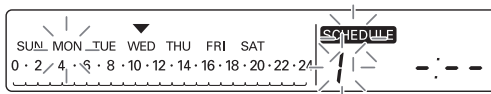

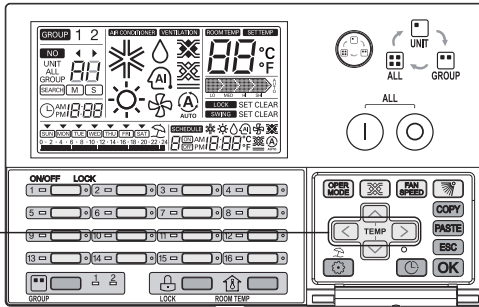

5 Кнопкой установите нужный режим включения/выключения. На экране начнет мигать соответствующий значок ON или OFF.

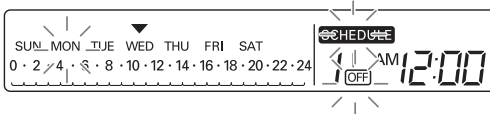

6 Кнопками выберите режим ON (Вкл.) или OFF (Выкл.) для графика.

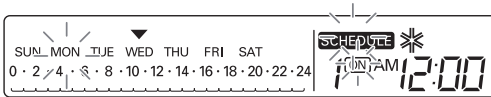

7 Кнопкой выберите режим AM (до полудня) или PM (после полудня). На экране начнет мигать соответствующий значок AM или PM.

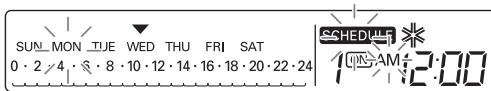

8 Кнопками выберите формат отображения времени AM/PM.

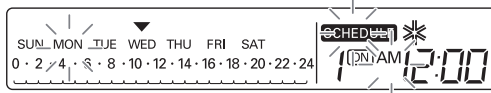

9 Кнопкой установите нужные показания часа. Показания часа мигают в окне установки.

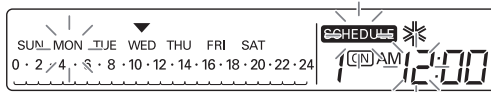

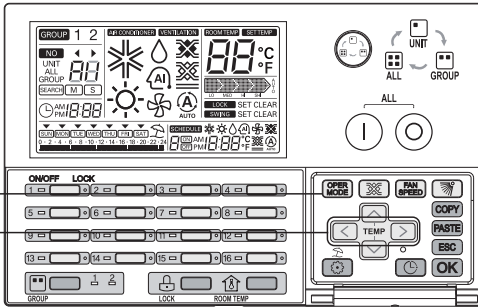

10 Кнопками выберите нужные показания часа.



11 Нажав кнопку перейдите в поле установки минут. Показания минут мигают в окне установки.

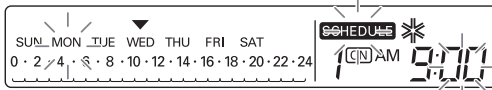

12 Кнопками выберите нужные показания минут.

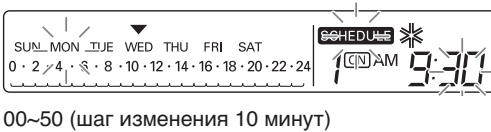

13 Кнопкой выберите режим работы. (Только для режима кондиционирования и Eco-V DX)

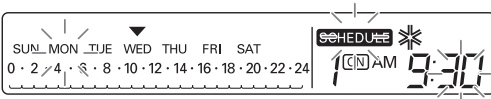

Режим кондиционирования: Cooling (Охлаждение) → Heating (Нагревание) → Auto (Авто) → Dehumidification (Осушение) → Fan (Вентиляция)  
Eco-V DX : Cooling (Охлаждение) → Heating (Нагревание) → Auto (Авто) → OFF

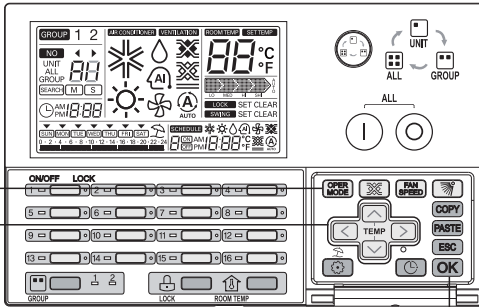

14 Кнопкой выберите режим работы.  
(Только для режима вентиляции и Eсо-V DX)

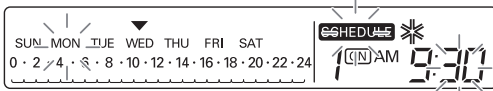

Блок вентиляции/Eсо-V DX: Heat exchange (Теплообмен) → Normal (Обычный) → Automatic (Автоматический)

15 Кнопкой установите нужный температурный режим. Показания температуры мигают в окне установки. (Данная функция доступна только при включенном режиме графика работы.)

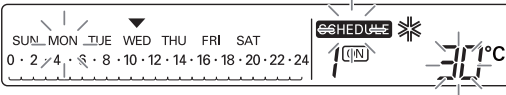

16 Кнопками выберите нужный температурный режим.

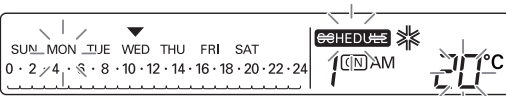

- В шкале Цельсия: 18 °C ~30 °C (шаг изменения 1°C)
- В шкале Фаренгейта: 64°F ~86°F (шаг изменения 2°F)

17 Кнопкой подтвердите настройки графика работы. Сохранение графика работы подтверждается отображением символа дня недели в рамке типа .

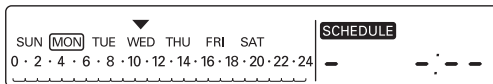

**! ПРИМЕЧАНИЕ**

- После нажатия кнопки , графика дисплей обновляется. во время обновления, мигает графика значок .

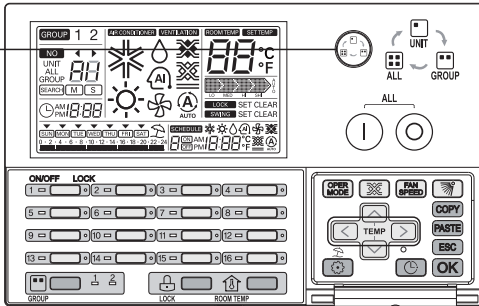

### Настройка графика работы группы

- При выборе режима управления группой
- При настройке графика работы в таком положении применяются одинаковые параметры для всех внутренних блоков соответствующей группы.

### ! ПРИМЕЧАНИЕ

- Для отмены режима настройки графика в процессе установки нажмите кнопку **ESC**. При этом показания текущего времени принимают прежние значения, заданные в графике работы, и выполняется выход из режима настройки графика работы.

## Отображение графика

После установки дня недели для графика работы отображается график для данного дня, как показано на следующем рисунке.

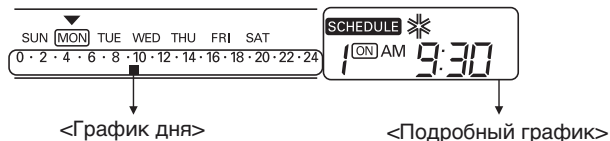

## Приоритеты графика

Если одновременно задаются два графика работы, используется график с более высоким приоритетом. График с меньшим номером имеет больший приоритет.



**Пример.** Так как график 1 и график 2 настроены на одно и то же время выполнения, и так как приоритет графика 1 выше приоритета графика 2, соответствующий внутренний блок будет выключен в 11:00 утра.

## Требования к составлению графика

При выполнении графика работы внутренний блок не воспринимает любые другие команды в течение нескольких минут. (дистанционное управление и блок AC Ez могут работать ненадлежащим образом в течение этого времени.)

### При перебоях в электропитании

- 1 Если перебой в электропитании продолжается свыше 2 часов, заданный график работы не будет выполняться после подачи электроэнергии. (Текущее время следует установить заново.)
- 2 При отсутствии электропитания заданный график работы не выполняется.



**Блок-схема удаления графика работы**

**• Удаление отдельного графика**

Кратковременно нажмите кнопку  .

↓  
Вход в режим настройки графика.

Выбор дня недели



: Выбор дня недели для удаления из графика работы.

↓  
Нажмите кнопку **OK** .

Выбор номера графика



: Выбор номера графика для удаления (1~8)

↓  
Нажмите кнопку **ESC** в течение 5 секунд.

Удаление соответствующего отдельного графика работы

**• Удаление из графика дня недели**

Кратковременно нажмите кнопку  .

↓  
Вход в режим настройки графика.

Выбор дня недели



: Выбор дня недели для удаления из графика работы.

↓  
Нажмите кнопку **ESC** в течение 5 секунд.

Удаление соответствующего дня недели из графика работы

**! ПРИМЕЧАНИЕ**

- При нажатии кнопки **ESC** происходит выход из режима настройки графика работы.

## Программирование: Удаление графика (отдельный график)

Удаление одного графика работы одного внутреннего блока

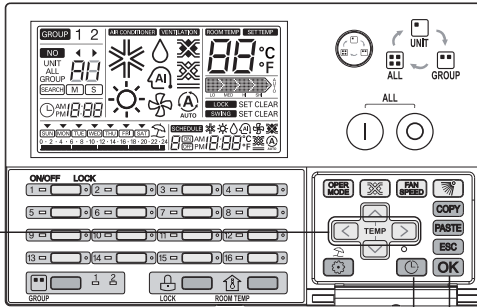

- 1 Кратковременно нажмите кнопку  для входа в режим настройки графика работы. Начинает мигать значок текущего дня недели.

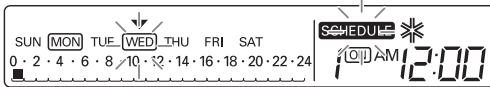

- 2 Кнопками   выберите день недели для удаления из графика.

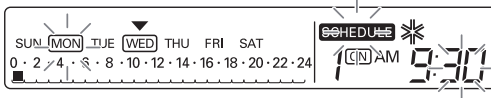

- 3 После выбора дня недели нажмите кнопку  для перехода в режим настройки графика работы.

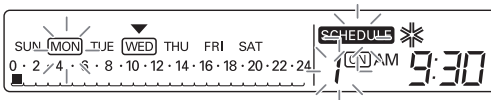

- 4 Кнопками   выберите номер график для удаления.

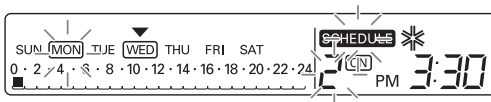

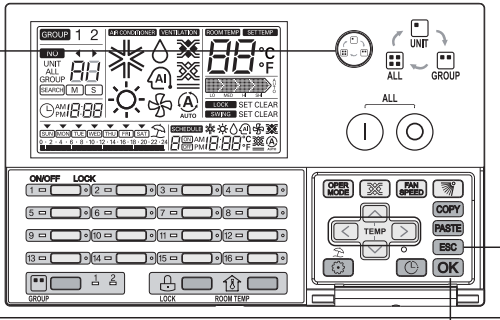

- 5 После выбора нужного дня в графике работы нажмите кнопку **ESC** в течение 5 секунд для удаления графика работы на данный день.

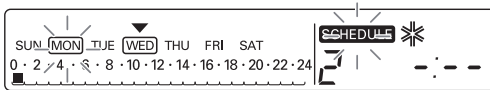

Соответствующий график удаляется и происходит выход из режима настройки графика.

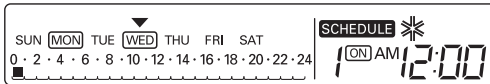

### Программирование: Удаление отдельный графика (график группы)

Удаление одного графика работы одного внутреннего блока

- 1 Нажмите кнопку **UNIT** для выбора настройки группы.
- 2 При удалении графика работы в таком положении удаляется график работы с соответствующим номером для всех внутренних блоков соответствующей группы.

### ! ПРИМЕЧАНИЕ

- При кратковременном нажатии кнопки **ESC** происходит выход из режима настройки графика работы.

## Программирование: Удаление графика (график дня)

Функция удаления графика работы на один день для одного внутреннего блока.

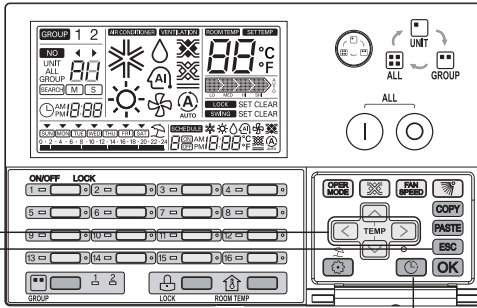

- 1 Кратковременно нажмите кнопку  для входа в режим настройки графика работы. Начинает мигать значок текущего дня недели.

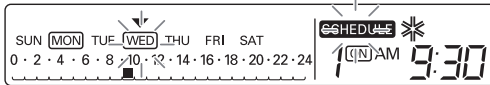

- 2 Кнопками   выберите день недели для удаления из графика.

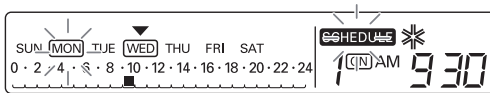

- 3 После выбора нужного дня в графике работы нажмите кнопку  в течение 5 секунд для удаления графика работы на данный день.





График работы на данный день удаляется и происходит выход из режима настройки графика работы. Удаление рамки вокруг символа дня недели указывает на то, что графика работы для данного дня не существует.



Программирование: Удаление дня графика (график группы)

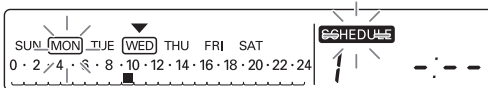
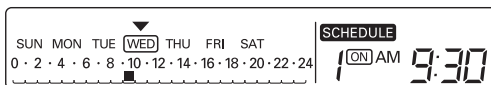
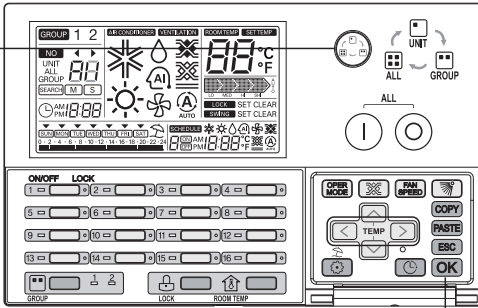

1 Нажмите кнопку  для выбора настройки группы.

2 При удалении графика работы в таком положении удаляется график работы на соответствующий день для соответствующей группы.

**!** ПРИМЕЧАНИЕ

- При нажатии кнопки **ESC** происходит выход из режима настройки графика работы.

## Блок-схема Копирование отдельный графика

## • Копирование графика

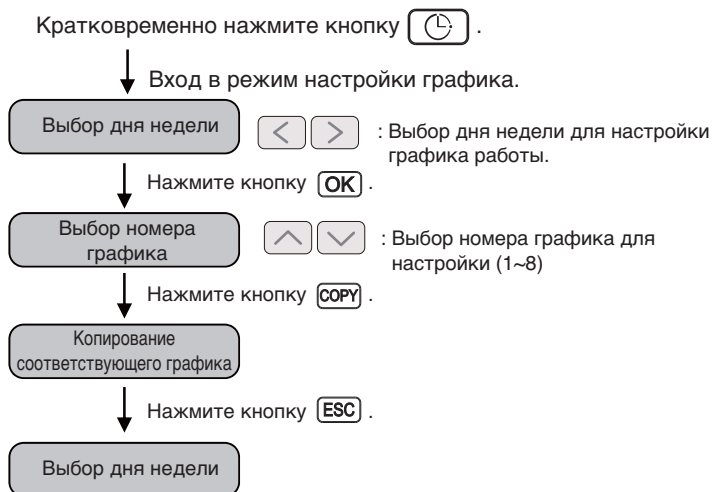

## • Вставка графика

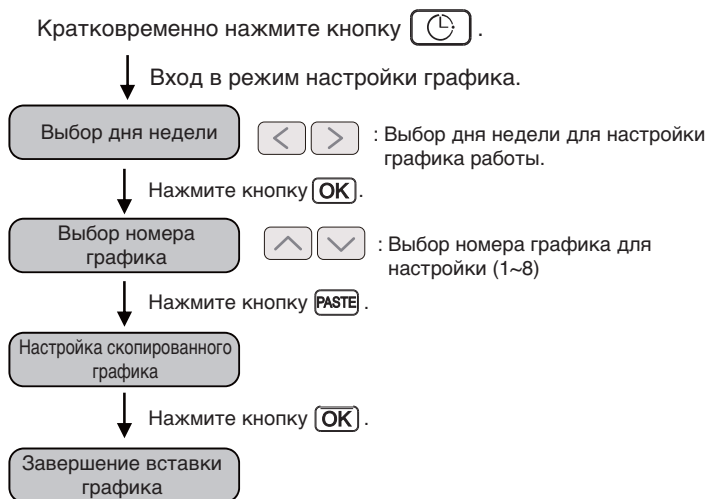

## ! ПРИМЕЧАНИЕ

- При нажатии кнопки  происходит выход из режима настройки графика работы.

## Программирование: Копирование графика (отдельный график)

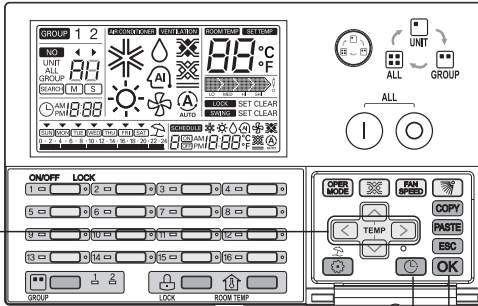

Чтобы применить настройки на другие дни. (Пример. Чтобы сделать второй график пятницу будет же самое со вторым графиком понедельник, использовать индивидуальный экземпляр график / функция паста)

### • Копирование графика

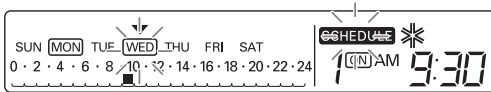

- 1 Кратковременно нажмите кнопку  для входа в режим настройки графика работы. Начинает мигать значок текущего дня недели.



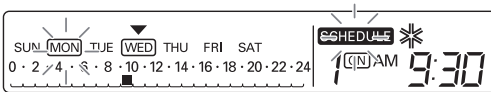

- 2 Кнопками   выберите день недели для копирования из графика.

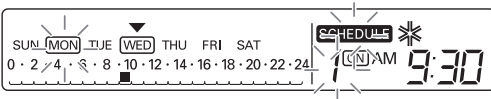

- 3 После выбора дня недели нажмите кнопку  для перехода в режим установки времени для графика.



- 4 Кнопками   выберите номер график для настройки.

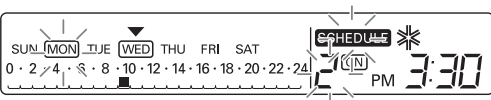

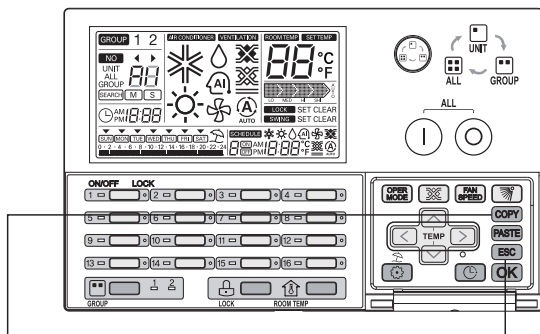

- 5 После выбора для копирования нужного дня в графике работы нажмите кнопку **COPY** для копирования графика работы на нужный день.

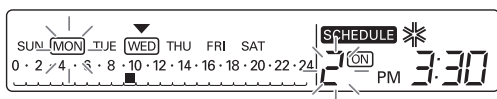

- 6 Выйдите из режима настройки графика работы, нажав кнопку **ESC**.

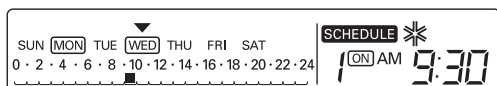

### ! ПРИМЕЧАНИЕ

- При нажатии кнопки **ESC** происходит выход из режима настройки графика работы.



• Вставка графика

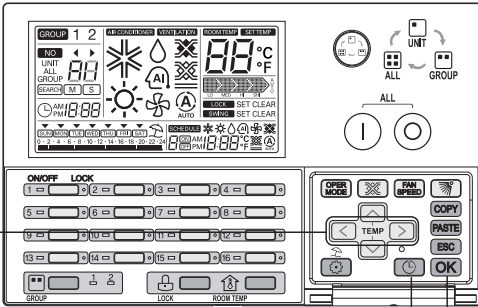

- 1 Кратковременно нажмите кнопку для входа в режим настройки графика работы. Начинает мигать значок текущего дня недели.

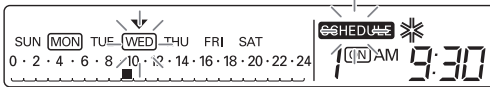

- 2 Кнопками выберите день недели для вставки в график.

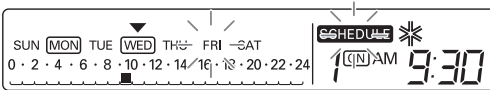

- 3 После выбора дня недели нажмите кнопку для перехода в режим установки времени для графика.

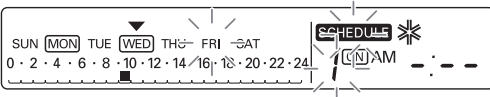

- 4 Кнопками выберите номер график для настройки.

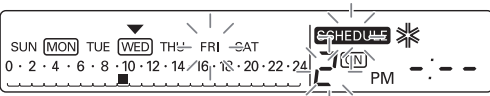

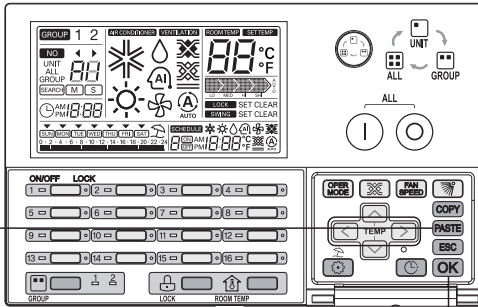

- 5 После выбора для вставки нужного дня в графике работы нажмите кнопку **PASTE** для вставки графика работы на нужный день.

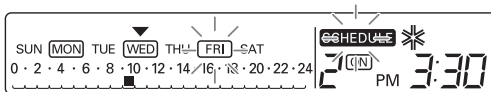

- 6 Кнопкой **OK** подтвердите вставку графика работы. Сохранение графика работы подтверждается отображением символа дня недели в рамке типа **FRI**.

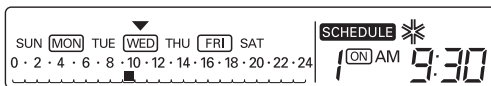

### Вставка отдельный графика группы.

- При настройке графика копировать, Перед вставкой отдельный графика копировать, При выборе режима управления группой, При настройке отдельный графика работы в таком положении применяются одинаковые параметры для всех внутренних блоков ответствующей группы.

### ! ПРИМЕЧАНИЕ

- При нажатии кнопки **ESC** происходит выход из режима настройки графика работы.

Блок-схема Копирование графика дня

• Копирование графика работы на день недели

Кратковременно нажмите кнопку .

↓ Вход в режим настройки графика.

Выбор дня недели



: Выбор дня недели для настройки графика работы.

↓ Нажмите кнопку .

Копирование соответствующего графика



Выбор дня недели



: Выбор дня недели для настройки графика работы.

↓ Нажмите кнопку .

Настройка скопированного графика



Нажмите кнопку .

Завершение вставки графика

 ПРИМЕЧАНИЕ

- При нажатии кнопки  происходит выход из режима настройки графика работы.

## Программирование: Копирование графика (график дня)

Чтобы применить настройки на другие дни. (Пример. Чтобы сделать график пятницу будет то же самое с графиком понедельник, использовать графику копирования / функции вставки.)

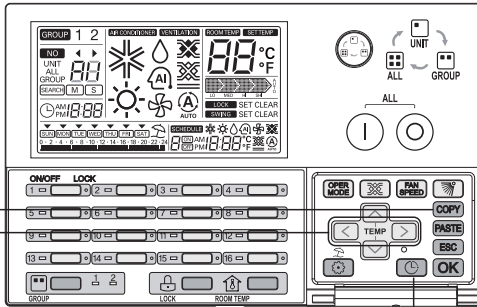

- 1 Кратковременно нажмите кнопку для входа в режим настройки графика работы. Начинает мигать значок текущего дня недели.

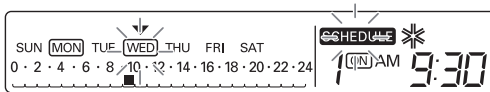

- 2 Кнопками выберите день недели для копирования из графика.

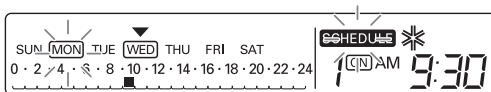

- 3 После выбора для копирования нужного дня в графике работы нажмите кнопку для копирования графика работы на нужный день.

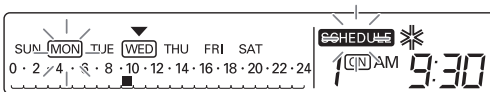

- 4 Кнопками выберите день недели для вставки в график.

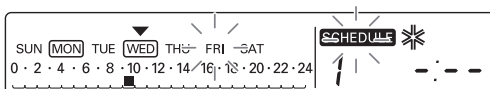

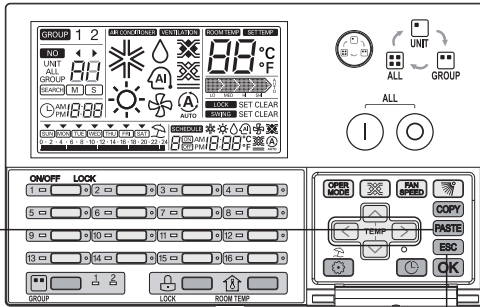

5 После выбора для вставки нужного дня в графике работы нажмите кнопку **PASTE** для вставки графика работы на нужный день.

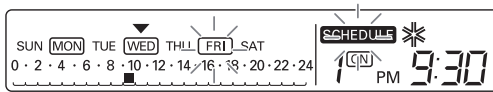

6 Кнопкой **OK** подтвердите вставку графика работы. Сохранение графика работы подтверждается отображением символа дня недели в рамке типа **FRI**.

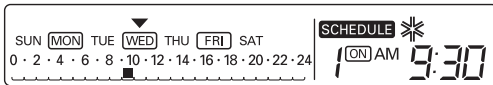

### Вставка отдельный дня графика группы.

- При настройке графика копировать, Перед вставкой дня графика копировать, При выборе режима управления группой, При настройке дня графика работы в таком положении применяются одинаковые параметры для всех внутренних блоков ответствующей группы.

### ! ПРИМЕЧАНИЕ

- При нажатии кнопки **ESC** происходит выход из режима настройки графика работы.

## Блок-схема настройки графика выходных дней

## • Настройка выходных дней

Кратковременно нажмите кнопку .

↓  
Вход в режим настройки графика.

Выбор дня недели



: Выбор дня недели для настройки графика работы.

↓  
Нажмите кнопку .

Настройка выходных дней



: Это измененная набор праздник / ясно состояние, нажав кнопку .

↓  
Нажмите кнопку **OK**.

Завершение настройки выходного дня

## ! ПРИМЕЧАНИЕ

- При нажатии кнопки **ESC** происходит выход из режима настройки графика работы.

## Программирование: Установка режима выходного дня

Функция недопущения включения кондиционеров в «праздничные и выходные дни». На информации дня недели, заданного как выходной, отображается значок «OFF».

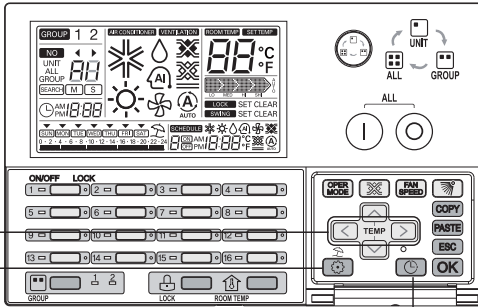

- 1 Кратковременно нажмите кнопку для входа в режим настройки графика работы. Начинает мигать значок текущего дня недели.

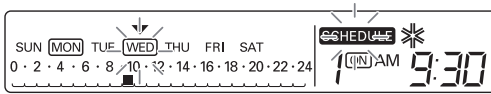

- 2 Кнопками выберите день недели, определяемого как выходной.

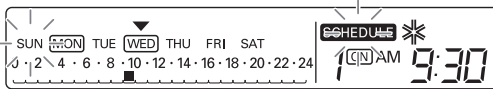

- 3 После выбора нужного дня нажмите кнопку для включения его в график как нерабочего дня. (Set ↔ Clear)  
При установке нерабочих дней в графике работы на ЖК-дисплее отображается значок .

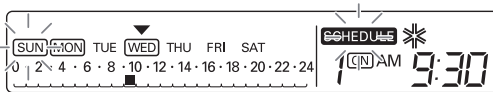

- 4 Кнопкой **OK** подтвердите график нерабочих дней. Сохранение графика работы подтверждается отображением символа дня недели в рамке типа **SUN**.

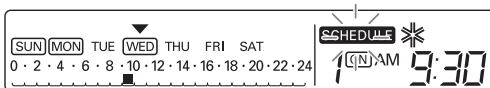

- При установке дня графика отображается значок и производится выключение графика каждый час.

### настройка выходного дня графика группы

- При настройке выходного дня графика,  
При выборе режима управления группой, При настройке выходного дня графика работы в таком положении применяются одинаковые параметры для всех внутренних блоков ответственной группы.

## Самодиагностика внутреннего блока

Данная функция включается при поступлении кода проверки от центрального блока управления.

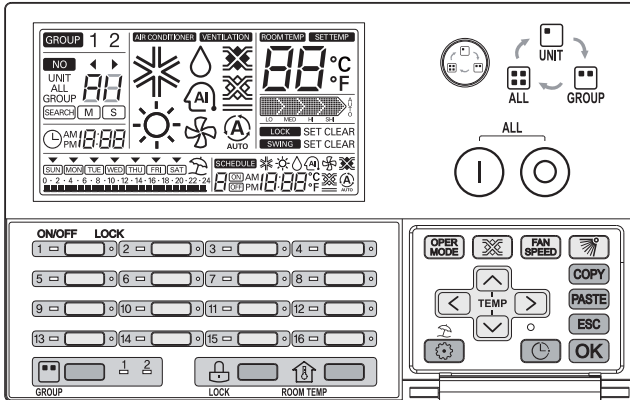

- 1 Если в соответствующем внутреннем блоке возникает ошибка, загорается соответствующий КРАСНЫЙ ИНДИКАТОР.
- 2 Поочередно на ЖК-дисплее отображаются символы «CH» или «xx» (число), которые указывают код ошибки.
- 3 Если на ЖК-дисплее отображается код ошибки, обратитесь в сервисный центр или специалистам по настройке.

**Пример.** При возникновении ошибки с кодом 3 на экране отображаются символы: CH 3

