





2024-2025

ФАНКОЙЛЫ DC INVERTOR

LG Air Solution



LG ELECTRONICS В РОССИИ

-  Головной Офис LG Electronics RUS
-  Академия кондиционирования
-  Региональные офисы LG Electronics
-  Заводы систем кондиционирования

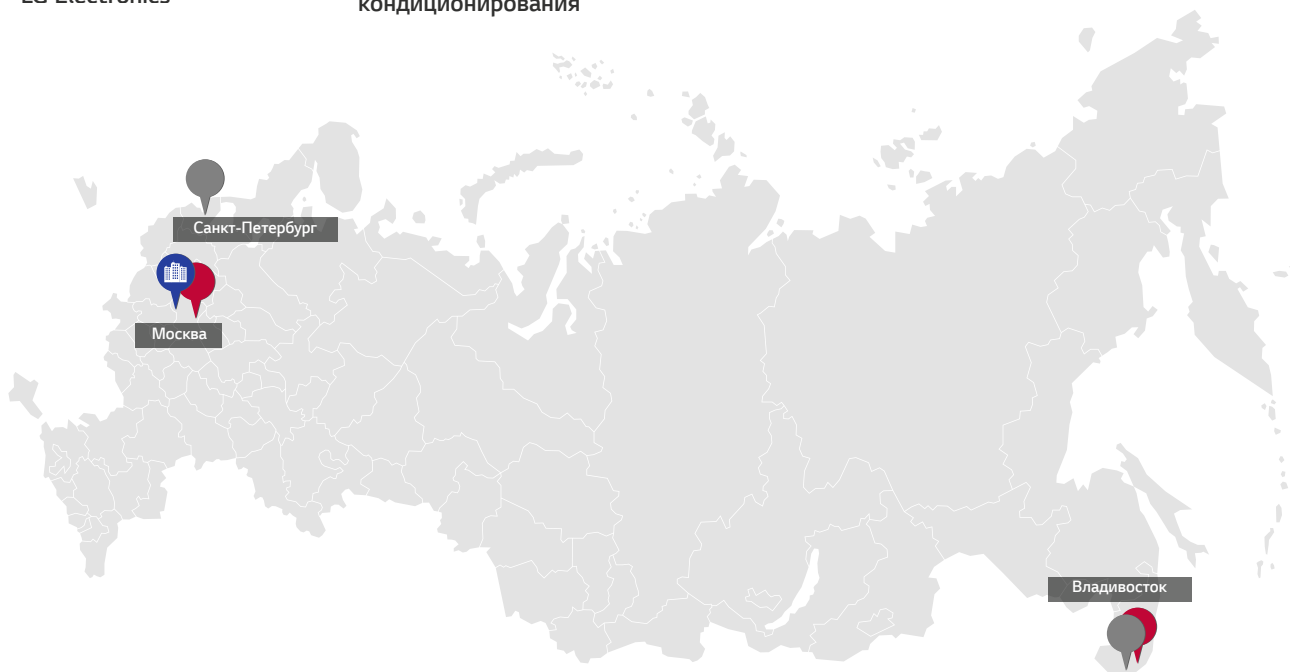

ПРЕИМУЩЕСТВА СОТРУДНИЧЕСТВА С LG (НА ВСЕХ ЭТАПАХ)

УЧАСТНИКИ СТРОИТЕЛЬНОГО РЫНКА

ЗАКАЗЧИК

ГЕНЕРАЛЬНЫЙ ПОДРЯДЧИК

СЛУЖБА ЭКСПЛУАТАЦИИ

МОНТАЖНИК

ПОСТАВКА / СИСТЕМНЫЙ ИНТЕГРАТОР, ПОСТАВЩИК

ПРОЕКТИРОВЩИК

ПРЕИМУЩЕСТВА

- Гарантия предоставления лучшей цены
- Гарантия качества (поддержка производителя от А до Я)
- Доступ к информации о действующих объектах и возможность их посещения
- Оперативное решение всех вопросов через личного куратора в LG
- Комплексный подход к реализации

- Бесплатное обучение в Академии Кондиционирования LG
- Консультации и выезд на объект сотрудников сервисного отдела LG

- Бесплатное обучение и сертификация в Академии Кондиционирования LG
- Бесплатный шефмонтаж
- Бесплатные пуско-наладочные работы
- Возможность стать авторизованным сервисным центром
- Расширенная гарантия

- Вопросы проектного решения
- Гарантия предоставления лучшей цены и условий поставки
- Совместная маркетинговая активность

Помощь Инженерно-проектного отдела LG Electronics:

- Подготовка рабочего технического задания
- Подготовка оборудования
- Подготовка предпроектной документации (AutoCad)

Программы подбора:

- LATS HVAC (гидравлическая схема)
- LATS CAD (чертеж и подбор в AutoCad)

ЗАВОДЫ СИСТЕМ ОВИК В МИРЕ



ПОСТАВЩИК РЕШЕНИЙ ОВИК

В 1968 году LG, первой среди корейских компаний, выпустила бытовой кондиционер и с тех пор остается среди лидеров мирового климатического рынка. К началу 21-го века LG Electronics превратилась в одного из крупнейших мировых производителей систем кондиционирования и в 2008 году стала первой компанией, перешагнувшей 100-миллионную отметку продаж бытовых кондиционеров.

Обладая большим опытом и разработками в сфере бытового кондиционирования, компания LG продолжила свою технологическую экспансию в сторону промышленных и полупромышленных систем.

На сегодняшний день LG Electronics предлагает широкий спектр высокотехнологичных систем кондиционирования для различных типов зданий. Увеличивая список категорий климатических систем, компания LG выросла в глобального поставщика энергоэффективных решений для систем ОВиК.

Не прекращая инвестировать в новые разработки, LG Electronics уже сегодня поставляет партнерам холодильные машины, мультизональные системы VRF,

а также все необходимое для интеграции в системы диспетчеризации инженерного оборудования здания.

Помимо желания быть технологическим лидером отрасли, компания LG Electronics продолжает двигаться в направлении улучшения понимания нужд своих клиентов.

Для обучения партнеров компания LG открыла 80 учебных центров в разных странах мира; создала уникальную в своем роде программу подбора (LATS HVAC) и программу для проектирования систем кондиционирования в AutoCad (LATS CAD); сформировала профессиональную структуру поддержки партнеров на всех этапах строительства и эксплуатации.

Сегодня LG – это компания с мировым именем, которая предлагает лучшие технологии, заботится о своих партнерах и открыта для взаимовыгодного сотрудничества.

МОДЕЛЬНЫЙ РЯД

4-Х ПОТОЧНЫЕ КАССЕТНЫЕ ВНУТРЕННИЕ БЛОКИ

Шасси		Производительность, кВт								
		1.8	2.7	3.2	4.1	6.0	7.2	9.0	10.5	13.0
	TR	WF4A018 CG0A	WF4A027 CG0A	WF4A032 CG0A						
	TQ				WF4A041 CG0A					
	TP-B					WF4A060 CG0B	WF4A072 CG0B			
	TM-A							WF4A090 CG0B	WF4A105 CG0B	WF4A130 CG0B

НИЗКОНАПОРНЫЕ КАНАЛЬНЫЕ ВНУТРЕННИЕ БЛОКИ

Шасси		Производительность, кВт						
		1.2	1.8	2.5	3.2	3.9	5.5	6.6
	L1	WFCA012 RG0A	WFCA018 RG0A					
	L2			WFCA025 RG0A	WFCA032 RG0A			
	L3					WFCA039 RG0A	WFCA055 RG0A	WFCA066 RG0A

СРЕДНЕНАПОРНЫЕ КАНАЛЬНЫЕ ВНУТРЕННИЕ БЛОКИ

Шасси		Сторона подключения	Производительность, кВт						
			5.6	6.6	9.0	10.0	10.9	12.7	14.0
	M1	Правая	WFCB056 RG0A	WFCB066 RG0A					
		Левая	WFCB056 LG0A	WFCB066 LG0A					
	M2	Правая			WFCB090 RG0A	WFCB100 RG0A	WFCB109 RG0A		
		Левая			WFCB090 LG0A	WFCB100 LG0A	WFCB109 LG0A		
	M3	Правая						WFCB127 RG0A	WFCB140 RG0A
		Левая						WFCB127 LG0A	WFCB140 LG0A

НОМЕНКЛАТУРА

Модель	WF	4	A	018	C	G	0	A
№	1	2	3	4	5	6	7	8

№	Описание
1	Тип оборудования WF: Фанкойл
2	Тип блока 4: 4-х поточный кассетный C - Канальный
3	Теплообменник A: 2-х трубный / 2-х рядный B: 2-х трубный / 3-х рядный
4	Производительность, кВт Пример: 1.8 кВт -->'018' 13 кВт -->'130'
5	Сторона подключения L: Левая R: Правая
6	Электропитание G: 1Ø, 220-240 В, 50/60 Гц
7	Функционал 0: Базовый
8	Серия



КАССЕТНЫЙ БЛОК 4-Х ПОТОЧНЫЙ

Управление по Wi-Fi (опция)

Возможность управлять кондиционерами через сеть Wi-Fi, используя смартфоны на базе Android или iOS. Продвинутое технологии обеспечивают вам наибольший комфорт.



LG SmartThinQ

Установите приложение через Google market или Appstore.

Возможность получить доступ к управлению кондиционером в любое время из любого места

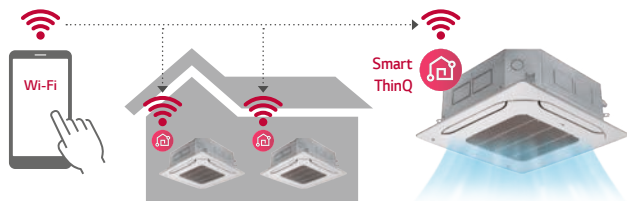

Быстрая регистрация и авторизация

Следуйте простым шагам настройки, чтобы активировать впечатляющую функцию SmartThinQ's.

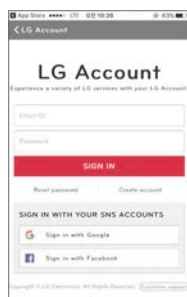

Wi-Fi связь

Каждый пользователь сможет сам выбрать свою собственную температуру кондиционирования и скорость вращения вентилятора, затем сохранить настройки в приложении, чтобы запустить его позже. Вы можете также сохранить настройки для каждого кондиционера.

Несколько устройств



Мультиконтроль



Компактный и стильный дизайн

- Новые 4-х поточные кассетные блоки предлагаются с цельной декоративной панелью
- Размер панели адаптирован под потолочные плитки

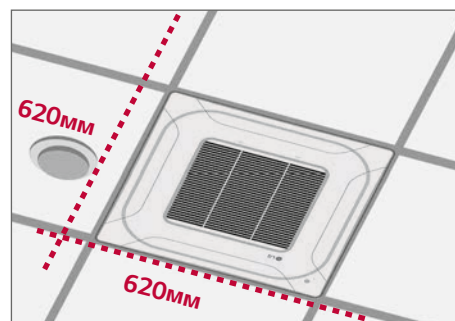

КАССЕТНЫЙ БЛОК 4-Х ПОТОЧНЫЙ

Независимое управление воздушным потоком

Возможность менять направление потока воздуха со всех 4-х сторон независимо.

Все лопасти управляются одинаково

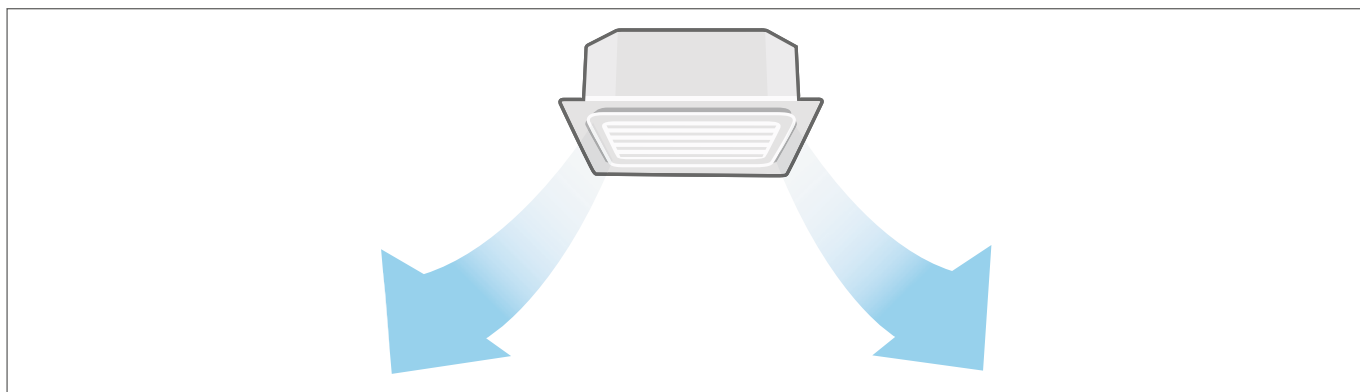

Независимое управление лопастями

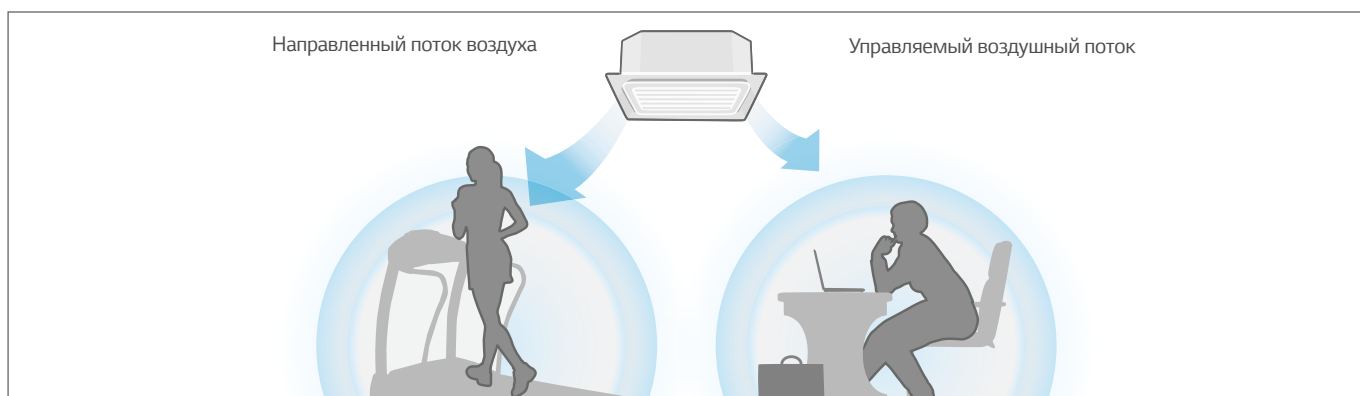

Компактные размеры

Компактные габариты позволяют размещать внутренний блок в условиях ограниченного пространства в самых разных помещениях.

Мощность	Высота
1,8 – 3,2 кВт	214 мм
4,1 кВт	256 мм

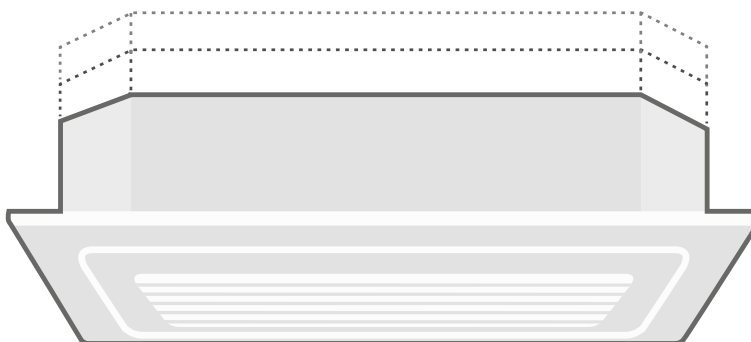

Длина x Ширина: 570 x 570 мм

Предотвращение загрязнения потолка

Аэродинамика внутренних блоков продумана таким образом, чтобы потоки воздуха не способствовали загрязнению поверхности потолка.

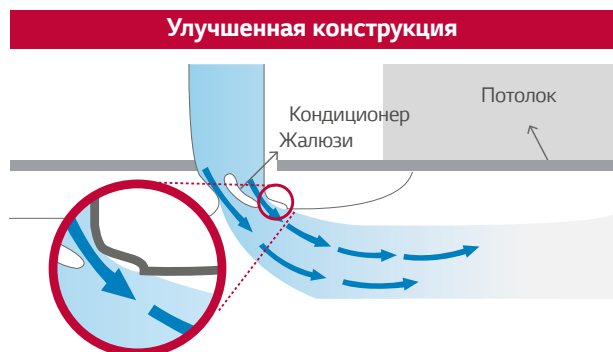

КАССЕТНЫЙ БЛОК 4-Х ПОТОЧНЫЙ

WF4A018CG0A / WF4A027CG0A

WF4A032CG0A / WF4A041CG0A



- Стандартный евроразмер
- Независимое управление воздушным потоком
- Встроенная дренажная помпа
- Экономия запотолочного пространства за счет компактного корпуса
- Встроенный протокол Modbus для интеграции в систему диспетчеризации
- Высота монтажа до 3,6м

EAC



Сделано в Корее

МОДЕЛЬ		ЕД. ИЗМ.	WF4A018CG0A	WF4A027CG0A	WF4A032CG0A	WF4A041CG0A
Электропитание		В, ф, Гц	220-230-240, 1, 50 / 60	220-230-240, 1, 50 / 60	220-230-240, 1, 50 / 60	220-230-240, 1, 50 / 60
Производительность	Охлаждение	кВт	1,8	2,7	3,2	4,1
	Обогрев	кВт	2,2	3,1	3,9	5,4
Расход воды	Охлаждение	л/мин	5,7	8,2	10	13,5
	Обогрев	л/мин	5,7	8,2	10	13,5
Потери давления	Охлаждение	кПа	21,5	32	47,7	43,7
	Обогрев	кПа	26,2	36,5	53,8	56,5
Потребл. мощность	Номинал	Вт	12	15	20	43
Рабочий ток	Номинал	А	0,37	0,38	0,4	0,42
Вентилятор	Тип	-	Turbo Fan	Turbo Fan	Turbo Fan	Turbo Fan
	Расход воздуха (В/С/Н)	м³/мин	6,5 / 5,5 / 5,0	7,0 / 6,5 / 6,0	8,5 / 8,0 / 7,0	12,0 / 10,0 / 8,0
Мотор вентилятора	Тип	-	BLDC	BLDC	BLDC	BLDC
	Потр. Мощность	Вт х кол.	30x1	30x1	30x1	43x1
	Макс. Ток	А	0,37	0,38	0,4	0,42
Габаритные размеры	Ш x В x Г	мм	570 x 214 x 570	570 x 214 x 570	570 x 214 x 570	570 x 256 x 570
Вес	Нетто	кг	12,9	12,9	12,9	14
	Брутто	кг	15,7	15,7	15,7	16,3
Фильтр воздушный	Тип	-	Фильтр грубой очистки			
Контроль температуры	-	-	Микропроцессор, термостат для охлаждения и обогрева			
Шумо-термоизоляционный материал	-	-	Вспененный полистирол			
Трубопроводы подсоединения воды	Вход	-	BSPF G 3/4"(male)	BSPF G 3/4"(male)	BSPF G 3/4"(male)	BSPF G 3/4"(male)
	Выход	-	BSPF G 3/4"(male)	BSPF G 3/4"(male)	BSPF G 3/4"(male)	BSPF G 3/4"(male)
	Дренаж (Н.Д. / В.Д.)	мм (дюйм)	Ø 32,0 (1-1/4) / 25,0 (31/32)	Ø 32,0 (1-1/4) / 25,0 (31/32)	Ø 32,0 (1-1/4) / 25,0 (31/32)	Ø 32,0 (1-1/4) / 25,0 (31/32)
Уровень звукового давления	В/С/Н	дБ (А)	35 / 34 / 33	38 / 37 / 35	43 / 40 / 38	48 / 43 / 38
Уровень звуковой мощности	В/С/Н	дБ (А)	40 / 39 / 38	44 / 42 / 40	50 / 46 / 44	56 / 50 / 45
Кабель электропитания	Сечение	жил x мм²	3 x 1,5	3 x 1,5	3 x 1,5	3 x 1,5
	Наименование	-	PT-QAGW0	PT-QAGW0	PT-QAGW0	PT-QAGW0
Декоративная панель #1 (Опция)	Размеры (Ш x В x Г)	мм	620 x 35 x 620	620 x 35 x 620	620 x 35 x 620	620 x 35 x 620
	Цвет	-	Белый	Белый	Белый	Белый
	RAL Code	-	9003	9003	9003	9003

Примечания:

1. Производительности указаны для следующих условий:

- Охлаждение: Внутренняя температура 27°C по сухому термометру / 19°C по влажному термометру, температура входящей воды +7C / температура выходящей воды +12C.

- Нагрев: Внутренняя температура 20°C по сухому термометру / 15°C по влажному термометру, температура входящей воды +50C.

2. В соответствии с проводимой компанией LG Electronics политикой по постоянному совершенствованию выпускаемой продукции технические характеристики могут быть изменены без предварительного уведомления.

Аксессуары

МОДУЛЬ	ХАРАКТЕРИСТИКИ	МОДЕЛЬ
Модуль внешнего сигнала	Простой (1 контакт с корпусом)	PDRYCB000
	2 контакта с корпусом	PDRYCB400
	Для термостата	PDRYCB300
	Обмен данными по протоколу Modbus	PDRYCB500
Внешний Wi-Fi модуль		PWFMD200

КАССЕТНЫЙ БЛОК 4-Х ПОТОЧНЫЙ

DUAL VANE

Двойное жалюзи - новый уровень в распределении потоков

Инновационная технология двойной лопасти расширяет возможности индивидуальных настроек распределения воздуха в помещении.

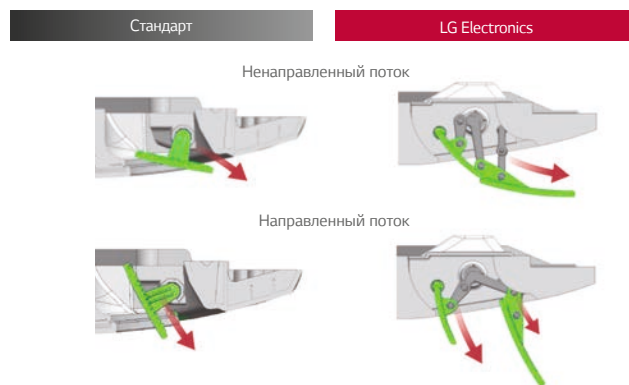

6 режимов управления потоком воздуха

Новые возможности в распределении воздуха



Форсированный поток
(Быстрое охлаждение)



Естественный поток
(Движение вверх-вниз)



Режим Smart
(Автоматическое жалюзи)



Ненаправленный поток
(не на человека)



Положение жалюзи для
высоких потолков
(Прямой поток)



Целенаправленный
поток (на человека)

Технологии конструктива элементов

• Более широкие пространства для входа и выхода (циркуляции) воздуха способствуют быстрому охлаждению / нагреву потоков.

• 3D Турбовентилятор уменьшает сопротивление воздуха, что делает его высокоэффективным и снижает уровень шума.



КАССЕТНЫЙ БЛОК 4-Х ПОТОЧНЫЙ DUAL VANE

Датчик присутствия (присутствие / отсутствие человека)

- Прямой/Непрямой поток

Функция распознавания присутствия людей позволяет настроить распределение потоков воздуха в наиболее комфортном для пользователей режиме.

Комфортный ненаправленный поток

Избегает попадание потоков воздуха на людей.

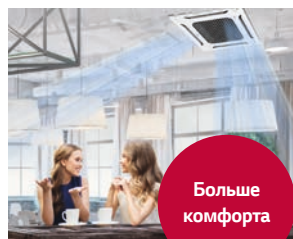

Больше комфорта

Направленный поток

Обеспечивает целенаправленное попадание потоков воздуха на людей.

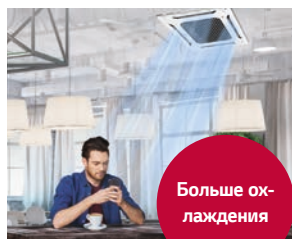

Больше охлаждения

- Оптимальность работы системы

Включение при обнаружении присутствия и отключение в случае отсутствия людей позволяет повысить экономию энергопотребления до 54%.

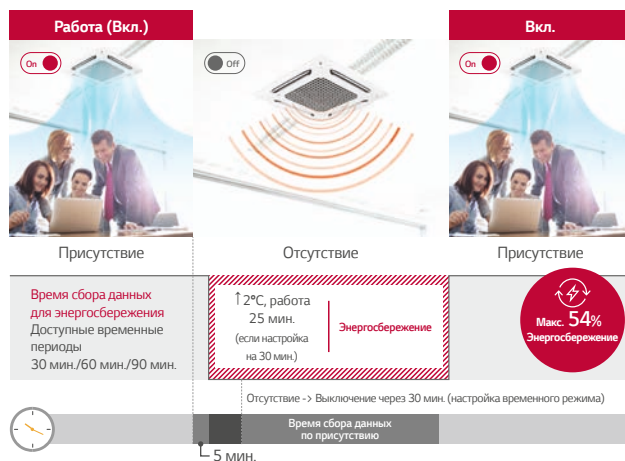

Точность определения температур и фильтрация воздуха

- По данным температур у пола и потолка

Внутренний блок обеспечивает наиболее комфортную температуру для человека на основе значений температур от потолка до пола.

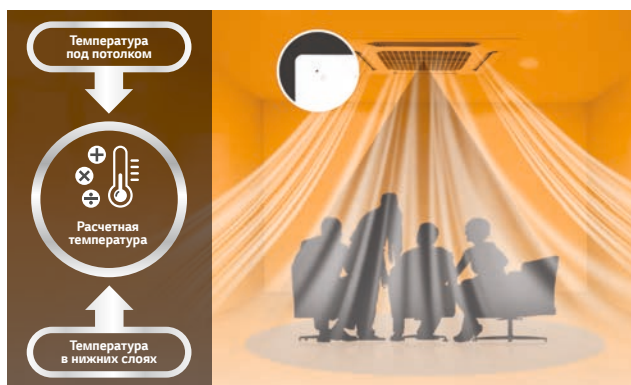

※ Функция доступна только для моделей с термодатчиком для нижних слоев.

- Система 4-ступенчатой фильтрации воздуха

Простота управления системой фильтрации воздуха в одно касание.



Цикл

Фильтр первичной очистки	Электрификация пыли	Очистка ультрамелкой пыли	Дезодорирующий фильтр
Легкосъемный фильтр первичной очистки	-	6 месяцев / Моется	6 месяцев / Сухой

Возможности отслеживания уровня загрязненности воздуха

Управление через приложение (необходим внешний Wi-Fi модуль) предоставляет дополнительные возможности мониторинга.

① LED индикатор внутр. блока

Показывает качество воздуха в помещении в режиме реального времени

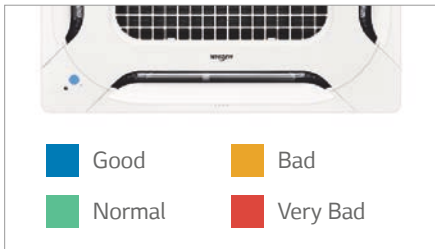

② Пульт управления

Отображение загрязненности воздуха и концентрации мелкодисперсной пыли



③ Мобильное приложение

Доступность мониторинга качества воздуха в помещении из любой точки



Высокоэффективная очистка воздуха

Функция очистки воздуха обеспечивает подачу свежего отфильтрованного воздуха.



КАССЕТНЫЙ БЛОК 4-Х ПОТОЧНЫЙ

DUAL VANE

WF4A060CG0B / WF4A072CG0B
WF4A090CG0B / WF4A105CG0B
WF4A130CG0B

- Стандартный размер 840x840
- Независимое и автоматическое управление воздушным потоком
- Встроенная дренажная помпа
- Встроенный протокол Modbus для интеграции в систему диспетчеризации
- Высота монтажа до 3,6м

EAC



Сделано в Корее



МОДЕЛЬ		ЕД. ИЗМ.	WF4A060CG0B	WF4A072CG0B	WF4A090CG0B	WF4A105CG0B	WF4A130CG0B
Электропитание	Номинал	В, Ф, Гц	220, 1, 50 / 60	220, 1, 50 / 60	220, 1, 50 / 60	220, 1, 50 / 60	220, 1, 50 / 60
	Лимиты напряжений	В	198 ~ 242	198 ~ 242	198 ~ 242	198 ~ 242	198 ~ 242
Производительность	Охлаждение	кВт	6,00	7,20	9,00	10,50	13,00
	Обогрев	кВт	8,2	10,4	11,9	13,7	16,8
Потребл. мощность	В/С/Н	Вт	31 / 26 / 21	61 / 50 / 42	39 / 33 / 26	60 / 50 / 40	115 / 94 / 69
Рабочий ток	В/С/Н	А	0,30 / 0,29 / 0,24	0,53 / 0,50 / 0,42	0,36 / 0,35 / 0,29	0,53 / 0,50 / 0,41	0,92 / 0,87 / 0,66
Расход воды		л/мин	18,0	21,5	27,0	30,5	37,0
Потери давления		кПа	41,1	57,0	40,7	52,0	77,8
Вентилятор	Тип	-	Full 3D Turbo Fan	Full 3D Turbo Fan	Full 3D Turbo Fan	Full 3D Turbo Fan	Full 3D Turbo Fan
	Расход воздуха (В/С/Н)	м³/мин	17 / 15 / 13	22 / 20 / 18	21 / 19 / 16	25 / 23 / 21	33 / 30 / 27
Мотор вентилятора	Тип	-	BLDC	BLDC	BLDC	BLDC	BLDC
	Потр. Мощность	Вт х кол.	50x1	50x1	145x1	145x1	145x1
	Макс. Ток	А	0,30	0,53	0,36	0,53	0,92
Габаритные размеры	Без упаковки (Г x В x Ш)	мм	840 x 204 x 840	840 x 204 x 840	840 x 288 x 840	840 x 288 x 840	840 x 288 x 840
	С упаковкой (Г x В x Ш)	мм	922 x 276 x 917	922 x 276 x 917	922 x 360 x 917	922 x 360 x 917	922 x 360 x 917
Вес	Нетто	кг	20,2	20,2	25,3	25,3	25,3
	Брутто	кг	25,2	25,2	30,0	30,0	30,0
Фильтр воздушный	Тип	-	Фильтр грубой очистки				
Контроль температуры		-	Микропроцессор, термостат для охлаждения и обогрева				
Шумо-термоизоляционный материал		-	Вспененный полистирол				
Дренажный трубопровод (Н.Д. / В.Д.)		мм	∅ 32,0 / ∅ 25,0	∅ 32,0 / ∅ 25,0	∅ 32,0 / ∅ 25,0	∅ 32,0 / ∅ 25,0	∅ 32,0 / ∅ 25,0
Трубопроводы подсоединения воды	Вход	-	BSPF G 3/4"(male)	BSPF G 3/4"(male)	BSPF G 3/4"(male)	BSPF G 3/4"(male)	BSPF G 3/4"(male)
	Выход	-	BSPF G 3/4"(male)	BSPF G 3/4"(male)	BSPF G 3/4"(male)	BSPF G 3/4"(male)	BSPF G 3/4"(male)
Уровень звукового давления	В/С/Н	дБ (А)	38 / 36 / 33	45 / 43 / 41	37 / 35 / 31	42 / 40 / 37	48 / 47 / 43
Уровень звуковой мощности	В/С/Н	дБ (А)	46 / 44 / 42	53 / 50 / 45	53 / 50 / 45	54 / 51 / 47	56 / 53 / 49
Кабель электропитания	Силовая линия	жил х мм²	3 х 1,5	3 х 1,5	3 х 1,5	3 х 1,5	3 х 1,5

Примечания:

1. Производительности указаны для следующих условий:

- Охлаждение: Внутренняя температура 27°C по сухому термометру / 19°C по влажному термометру, температура входящей воды +7C / температура выходящей воды +12C.

- Нагрев: Внутренняя температура 20°C по сухому термометру / 15°C по влажному термометру, температура входящей воды +50C.

2. В соответствии с проводимой компанией LG Electronics политикой по постоянному совершенствованию выпускаемой продукции технические характеристики могут быть изменены без предварительного уведомления.

Аксессуары

МОДУЛЬ	ХАРАКТЕРИСТИКИ	МОДЕЛЬ
Модуль внешнего сигнала	Простой (1 контакт с корпусом)	PDRYCB000
	2 контакта с корпусом	PDRYCB400
	Для термостата	PDRYCB300
	Обмен данными по протоколу Modbus	PDRYCB500
Датчик присутствия		PTVSA00
Wi-Fi модуль		PWFMD200
Комплекс Фильтрации для панели PT-AFGW0		PTAHMP0

Декоративные панели

PT-AAGW0 / PT-AFGW0

Описание

Модель	Функции					
	Двойные жалюзи	Wi-Fi управление	Термодатчик нижних слоев (пол)	Система комплексной фильтрации	Сенсор загрязнения воздуха	Датчик присутствия
PT-AAGW0	○	Опция	Опция	x	x	Опция
PT-AFGW0	○	Опция	Опция	Опция	○	Опция

Спецификации

Модель	Забор воздуха	Цвет (RAL)	Масса (кг)	Габаритные размеры (мм)		
				Ш	В	Г
PT-AAGW0	Решетка	Белый (RAL 9003)	7,1	950	35	950
PT-AFGW0	Решетка	Белый (RAL 9003)	7,5	950	35	950

КАНАЛЬНЫЙ БЛОК

Управление по Wi-Fi (опция)

Возможность управлять кондиционерами через сеть Wi-Fi, используя смартфоны на базе Android или iOS. Продвинутое технологии обеспечивают вам наибольший комфорт.



LG SmartThinQ

Установите приложение через Google market или Appstore.

LG SmartThinQ

Возможность получить доступ к управлению кондиционером в любое время из любого места.

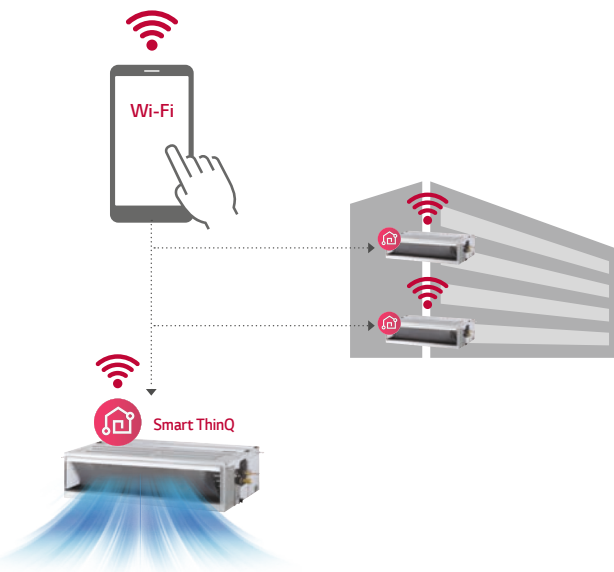

Быстрая регистрация и авторизация

Следуйте простым шагам настройки, чтобы активировать функцию SmartThinQ's

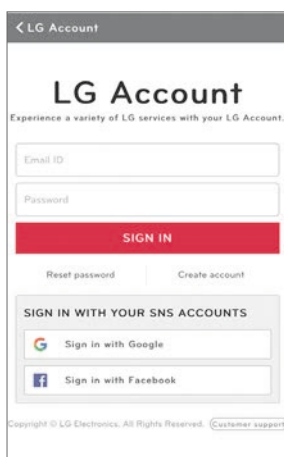

Простое управление различными функциями



Вкл./Выкл., текущая температура



Режим, установка температуры



Управление жалюзи

Контроль E.S.P. (Внешнее статическое давление)

Функция регулирования внешнего статического давления управляется при помощи пульта дистанционного управления. BLDC мотор может регулировать скорость вращения вентилятора и напора воздуха независимо от внешнего статического давления. Для контроля воздушного потока не требуется никаких дополнительных устройств.



Различные варианты установки

(только для низконапорных канальных блоков)

Низконапорный канальный блок имеет возможность забора воздуха через заднюю или нижнюю панель в зависимости от условий установки.

Воздухозабор через нижнюю или заднюю панель

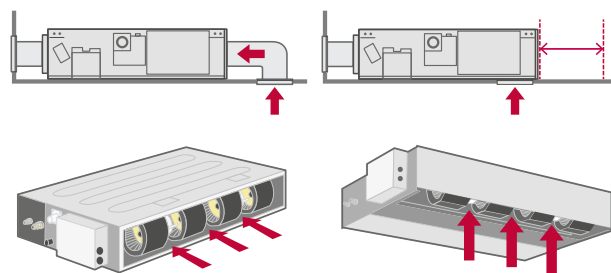

Экономия пространства

(Средненапорные канальные блоки)

Новые средненапорные канальные блоки представляют идеальное решение для монтажа в условиях ограниченного пространства.

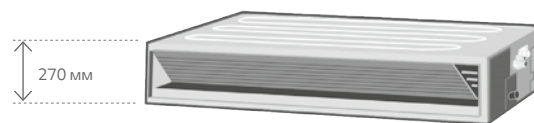

5,6 - 10,9 кВт

12,7 - 14 кВт

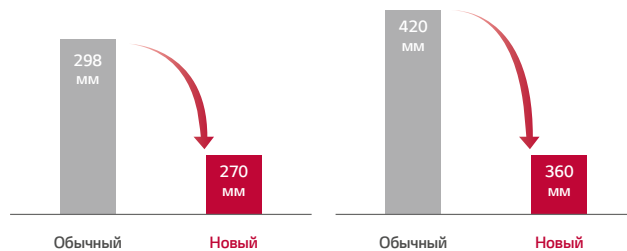

НИЗКОНАПОРНЫЙ БЛОК КАНАЛЬНЫЙ

WFCA012RG0A / WFCA018RG0A

WFCA025RG0A / WFCA032RG0A

WFCA039RG0A / WFCA055RG0A

WFCA066RG0A



- Компактные размеры
- Низкий уровень шума
- Регулируемый напор вентилятора
- Управление по двум термодатчикам
- Встроенный протокол Modbus для интеграции в систему диспетчеризации
- Встроенная дренажная помпа
- Простой доступ к узлам для обслуживания



Сделано в Корее

МОДЕЛЬ		ЕД. ИЗМ.	WFCA012RG0A	WFCA018RG0A	WFCA025RG0A	WFCA032RG0A	WFCA039RG0A	WFCA055RG0A	WFCA066RG0A
Электропитание		В, Ф, Гц	220-230-240,	220-230-240,	220-230-240,	220-230-240,	220-230-240,	220-230-240,	220-230-240,
			1,50	1,50	1,50	1,50	1,50	1,50	1,50
Производительность	Охлаждение	кВт	1,3	1,8	2,5	3,2	3,9	5	6,6
	Обогрев	кВт	2,1	3	3,6	4,4	5	6,4	8
Расход воды	Охлаждение	л/мин	4,0	5,6	7,4	9,3	13,3	17,0	21,7
	Обогрев	л/мин	4,0	5,6	7,4	9,3	13,3	17,0	21,7
Потери давления	Охлаждение	кПа	1,2	3,3	7,6	11,8	21,7	39,0	53,9
	Обогрев	кПа	2,0	3,5	6,9	11,4	30,3	48,3	71,7
Потребл. мощность	Номинал	Вт	8	17	20	27	29	44	81
Рабочий ток	Номинал	А	0,29	0,31	0,32	0,35	0,37	0,44	0,71
Вентилятор	Тип	-	Sirocco Fan	Sirocco Fan	Sirocco Fan	Sirocco Fan	Sirocco Fan	Sirocco Fan	Sirocco Fan
	Расход воздуха (В/С/Н)	м³/мин	5,5 / 5,0 / 4,5	8,0 / 7,0 / 6,0	8,0 / 7,5 / 7,0	9,8 / 8,8 / 8,0	10,7 / 9,3 / 7,2	14,4 / 10,7 / 9,3	20,1 / 17,3 / 14,4
	Статическое давление	Па	0	0	0	0	0	0	0
Мотор вентилятора	Тип	-	BLDC	BLDC	BLDC	BLDC	BLDC	BLDC	BLDC
	Потр. Мощность	Вт х кол.	19x1	19x1	19x1 + 5x1	19x1 + 5x1	19x2	19x2	19x2
	Макс. Ток	А	0,29	0,31	0,32	0,35	0,37	0,44	0,71
Габаритные размеры	Без упаковки (Г x В x Ш)	мм	700 x 190 x 700	700 x 190 x 700	900 x 190 x 700	900 x 190 x 700	1,100 x 190 x 700	1,100 x 190 x 700	1,100 x 190 x 700
	С упаковкой (Г x В x Ш)	мм	842 x 235 x 766	842 x 235 x 766	1,042 x 235 x 766	1,042 x 235 x 766	1,242 x 235 x 766	1,242 x 235 x 766	1,242 x 235 x 766
Вес	Нетто	кг	16,3	16,3	20,9	20,9	24,2	24,2	24,2
	Брутто	кг	20,7	20,7	25,8	25,8	29,6	29,6	29,6
Фильтр воздушный	Тип	-	Фильтр грубой очистки						
Контроль температуры	-	-	Микропроцессор, термостат для охлаждения и обогрева						
Шумо-термоизоляционный материал	-	-	Вспененный полистирол						
Трубопроводы подсоединения воды	Вход	-	BSPF G 3/4"(male)	BSPF G 3/4"(male)	BSPF G 3/4"(male)	BSPF G 3/4"(male)	BSPF G 3/4"(male)	BSPF G 3/4"(male)	BSPF G 3/4"(male)
	Выход	-	BSPF G 3/4"(male)	BSPF G 3/4"(male)	BSPF G 3/4"(male)	BSPF G 3/4"(male)	BSPF G 3/4"(male)	BSPF G 3/4"(male)	BSPF G 3/4"(male)
	Дренаж (Н.Д. / В.Д.)	мм (дюйм)	Ø 32,0 (1-1/4) / 25,0 (31/32)	Ø 32,0 (1-1/4) / 25,0 (31/32)	Ø 32,0 (1-1/4) / 25,0 (31/32)	Ø 32,0 (1-1/4) / 25,0 (31/32)	Ø 32,0 (1-1/4) / 25,0 (31/32)	Ø 32,0 (1-1/4) / 25,0 (31/32)	Ø 32,0 (1-1/4) / 25,0 (31/32)
Уровень звукового давления	В/С/Н	дБ (А)	31 / 30 / 29	33 / 32 / 31	31 / 30 / 29	33 / 32 / 31	28 / 27 / 26	31 / 28 / 26	38 / 34 / 31
Уровень звуковой мощности	В/С/Н	дБ (А)	38 / 36 / 35	46 / 43 / 39	41 / 40 / 39	46 / 43 / 41	43 / 41 / 40	47 / 42 / 41	55 / 52 / 48
Кабель электропитания	Сечение	жил x мм²	3 x 1,5	3 x 1,5	3 x 1,5	3 x 1,5	3 x 1,5	3 x 1,5	3 x 1,5

Примечания:

1. Производительности указаны для следующих условий:

- Охлаждение: Внутренняя температура 27°C по сухому термометру / 19°C по влажному термометру, температура входящей воды +7°C / температура выходящей воды +12°C.

- Нагрев: Внутренняя температура 20°C по сухому термометру / 15°C по влажному термометру, температура входящей воды +50°C.

2. В соответствии с проводимой компанией LG Electronics политикой по постоянному совершенствованию выпускаемой продукции технические характеристики могут быть изменены без предварительного уведомления.

Аксессуары

МОДУЛЬ	ХАРАКТЕРИСТИКИ	МОДЕЛЬ
Модуль внешнего сигнала	Простой (1 контакт с корпусом)	PDRYCB000
	2 контакта с корпусом	PDRYCB400
	Для термостата	PDRYCB300
	Обмен данными по протоколу Modbus	PDRYCB500
Внешний Wi-Fi модуль		PWFMD200

СРЕДНЕНАПОРНЫЙ БЛОК КАНАЛЬНЫЙ

WFCB056LG0A / WFCB056RG0A
WFCB066LG0A / WFCB066RG0A
WFCB090LG0A / WFCB090RG0A
WFCB100LG0A



- Низкий уровень шума
- Регулируемый напор вентилятора
- Малый вес
- Лево и правостороннее подключение коммуникаций
- Управление по двум термодатчикам
- Встроенная дренажная помпа
- Встроенный протокол Modbus для интеграции в систему диспетчеризации
- Простой доступ к узлам для сервисного обслуживания



Сделано в Корее

МОДЕЛЬ		ЕД. ИЗМ.	WFCB056LG0A	WFCB056RG0A	WFCB066LG0A	WFCB066RG0A	WFCB090LG0A	WFCB090RG0A	WFCB100LG0A
Электропитание	Номинал	В, Ф, Гц	220, 1, 50 / 60	220, 1, 50 / 60	220, 1, 50 / 60	220, 1, 50 / 60	220, 1, 50 / 60	220, 1, 50 / 60	220, 1, 50 / 60
	Лимиты напряжений	В	198 - 242	198 - 242	198 - 242	198 - 242	198 - 242	198 - 242	198 - 242
Производительность	Охлаждение	кВт	5,6	5,6	6,6	6,6	9	9	10
	Обогрев	кВт	8	8	9,2	9,2	12,5	12,5	14,6
Расход воды		л/мин	16,3	16,3	16,3	16,3	25,2	25,2	29,9
Потери давления		кПа	14,6	14,6	14,6	14,6	24,5	24,5	33,7
Потребл. мощность	В/С/Н	Вт	102 / 72 / 57	102 / 72 / 57	143 / 98 / 72	143 / 98 / 72	136 / 105 / 84	136 / 105 / 84	189 / 143 / 106
Рабочий ток	В/С/Н	А	0,69 / 0,49 / 0,39	0,69 / 0,49 / 0,39	0,96 / 0,67 / 0,49	0,96 / 0,67 / 0,49	0,92 / 0,72 / 0,58	0,92 / 0,72 / 0,58	1,26 / 0,96 / 0,72
Вентилятор	Тип	-	Sirocco Fan	Sirocco Fan	Sirocco Fan	Sirocco Fan	Sirocco Fan	Sirocco Fan	Sirocco Fan
	Расход воздуха (В/С/Н)	м³/мин	15 / 12 / 10	15 / 12 / 10	18 / 15 / 12	18 / 15 / 12	25 / 20 / 16	25 / 20 / 16	30 / 25 / 20
	Статическое давление (Стандартный режим)	Па	60	60	60	60	60	60	60
Мотор вентилятора	Тип	-	BLDC	BLDC	BLDC	BLDC	BLDC	BLDC	BLDC
	Потр. Мощность	Вт х кол.	136 x 1	136 x 1	136 x 1	136 x 1	350 x 1	350 x 1	350 x 1
	Макс. Ток	А	0,83	0,83	1,15	1,15	0,32	0,32	0,35
Габаритные размеры	Без упаковки (Г x В x Ш)	мм	900 x 270 x 700	900 x 270 x 700	900 x 270 x 700	900 x 270 x 700	1,250 x 270 x 700	1,250 x 270 x 700	1,250 x 270 x 700
	С упаковкой (Г x В x Ш)	мм	1,100 x 338 x 773	1,100 x 338 x 773	1,100 x 338 x 773	1,100 x 338 x 773	1,450 x 338 x 773	1,450 x 338 x 773	1,450 x 338 x 773
Вес	Нетто	кг	28,4	27,9	28,4	27,9	41,0	40,6	41,0
	Брутто	кг	33,5	33	33,5	33	46,9	46,9	46,9
Фильтр воздушный	Тип	-	Фильтр грубой очистки						
Контроль температуры	-	-	Микропроцессор, термостат для охлаждения и обогрева						
Шумо-термоизоляционный материал	-	-	Вспененный полистирол						
Трубопроводы подсоединения воды	Вход	-	BSPF 3/4"(male)	BSPF 3/4"(male)	BSPF 3/4"(male)	BSPF 3/4"(male)	BSPF 3/4"(male)	BSPF 3/4"(male)	BSPF 3/4"(male)
	Выход	-	BSPF 3/4"(male)	BSPF 3/4"(male)	BSPF 3/4"(male)	BSPF 3/4"(male)	BSPF 3/4"(male)	BSPF 3/4"(male)	BSPF 3/4"(male)
	Дренаж (Н.Д. / В.Д.)	мм (дюйм)	Ø 32,0 (1-1/4) / 25,0 (31/32)	Ø 32,0 (1-1/4) / 25,0 (31/32)	Ø 32,0 (1-1/4) / 25,0 (31/32)	Ø 32,0 (1-1/4) / 25,0 (31/32)	Ø 32,0 (1-1/4) / 25,0 (31/32)	Ø 32,0 (1-1/4) / 25,0 (31/32)	Ø 32,0 (1-1/4) / 25,0 (31/32)
Уровень звукового давления	В/С/Н	дБ (А)	43 / 41 / 39	43 / 41 / 39	45 / 43 / 41	45 / 43 / 41	46 / 44 / 43	46 / 44 / 43	47 / 46 / 44
Уровень звуковой мощности	В/С/Н	дБ (А)	61 / 58 / 57	61 / 58 / 57	63 / 61 / 58	63 / 61 / 58	59 / 58 / 57	59 / 58 / 57	61 / 59 / 58
Кабель электропитания	Сечение	жил x мм²	3 x 1,5	3 x 1,5	3 x 1,5	3 x 1,5	3 x 1,5	3 x 1,5	3 x 1,5

Примечания:

1. Производительности указаны для следующих условий:

- Охлаждение: Внутренняя температура 27°C по сухому термометру / 19°C по влажному термометру, температура входящей воды +7C / температура выходящей воды +12C.
- Нагрев: Внутренняя температура 20°C по сухому термометру / 15°C по влажному термометру, температура входящей воды +50C.

2. В соответствии с проводимой компанией LG Electronics политикой по постоянному совершенствованию выпускаемой продукции технические характеристики могут быть изменены без предварительного уведомления.

Аксессуары

МОДУЛЬ	ХАРАКТЕРИСТИКИ	МОДЕЛЬ
Модуль внешнего сигнала	Простой (1 контакт с корпусом)	PDRYCB000
	2 контакта с корпусом	PDRYCB400
	Для термостата	PDRYCB300
	Обмен данными по протоколу Modbus	PDRYCB500
Внешний Wi-Fi модуль		PWFMD200

СРЕДНЕНАПОРНЫЙ БЛОК КАНАЛЬНЫЙ

WFCB100RGOA / WFCB109LGOA
WFCB109RGOA / WFCB127LGOA
WFCB127RGOA / WFCB140LGOA
WFCB140RGOA



- Низкий уровень шума
- Регулируемый напор вентилятора
- Малый вес
- Лево и правостороннее подключение коммуникаций
- Управление по двум термодатчикам
- Встроенная дренажная помпа
- Встроенный протокол Modbus для интеграции в систему диспетчеризации
- Простой доступ к узлам для сервисного обслуживания

EAC



Сделано в Корее

МОДЕЛЬ		ЕД, ИЗМ,	WFCB100RGOA	WFCB109LGOA	WFCB109RGOA	WFCB127LGOA	WFCB127RGOA	WFCB140LGOA	WFCB140RGOA
Электропитание	Номинал	В, Ф, Гц	220, 1, 50 / 60	220, 1, 50 / 60	220, 1, 50 / 60	220, 1, 50 / 60	220, 1, 50 / 60	220, 1, 50 / 60	220, 1, 50 / 60
	Лимиты напряжений	В	198 - 242	198 - 242	198 - 242	198 - 242	198 - 242	198 - 242	198 - 242
Производительность	Охлаждение	кВт	10	10,9	10,9	12,7	12,7	14	14
	Обогрев	кВт	14,6	14,9	14,9	16,8	16,8	18,5	18,5
Расход воды		л/мин	29,9	30,9	30,9	35,3	35,3	40,1	40,1
Потери давления		кПа	33,7	37,8	37,8	35,4	35,4	45,4	45,4
Потребл. мощность	В/С/Н	Вт	189 / 143 / 106	233 / 197 / 143	233 / 197 / 143	217 / 188 / 152	217 / 188 / 152	266 / 223 / 187	266 / 223 / 187
Рабочий ток	В/С/Н	А	1,26 / 0,96 / 0,72	1,53 / 1,31 / 0,96	1,53 / 1,31 / 0,96	1,30 / 1,15 / 0,94	1,30 / 1,15 / 0,94	1,58 / 1,35 / 1,15	1,58 / 1,35 / 1,15
Вентилятор	Тип	-	Sirocco Fan	Sirocco Fan	Sirocco Fan	Sirocco Fan	Sirocco Fan	Sirocco Fan	Sirocco Fan
	Расход воздуха (В/С/Н)	м³/мин	30 / 25 / 20	34 / 30 / 25	34 / 30 / 25	36 / 32 / 28	36 / 32 / 28	40 / 36 / 32	40 / 36 / 32
	Статическое давление (Стандартный режим)	Па	60	60	60	60	60	60	60
Мотор вентилятора	Тип	-	BLDC	BLDC	BLDC	BLDC	BLDC	BLDC	BLDC
	Потр. Мощность	Вт х кол.	350 x 1	350 x 1	350 x 1	400 x 1	400 x 1	400 x 1	400 x 1
	Макс. Ток	А	0,35	0,37	0,37	0,44	0,44	0,71	0,71
Габаритные размеры	Без упаковки (Г x В x Ш)	мм	1,250 x 270 x 700	1,250 x 270 x 700	1,250 x 270 x 700	1,250 x 360 x 700	1,250 x 360 x 700	1,250 x 360 x 700	1,250 x 360 x 700
	С упаковкой (Г x В x Ш)	мм	1,450 x 338 x 773	1,450 x 338 x 773	1,450 x 338 x 773	1,450 x 428 x 773	1,450 x 428 x 773	1,450 x 428 x 773	1,450 x 428 x 773
Вес	Нетто	кг	40,6	41,0	40,6	46,0	45,5	46,0	45,5
	Брутто	кг	46,9	46,9	46,9	52,3	52,2	52,3	52,2
Фильтр воздушный	Тип	-	Фильтр грубой очистки						
Контроль температуры	-	-	Микропроцессор, термостат для охлаждения и обогрева						
Шумо-термоизоляционный материал	-	-	Вспененный полистирол						
Трубопроводы подсоединения воды	Вход	-	BSPF 3/4"(male)	BSPF 3/4"(male)	BSPF 3/4"(male)	BSPF 3/4"(male)	BSPF 3/4"(male)	BSPF 3/4"(male)	BSPF 3/4"(male)
	Выход	-	BSPF 3/4"(male)	BSPF 3/4"(male)	BSPF 3/4"(male)	BSPF 3/4"(male)	BSPF 3/4"(male)	BSPF 3/4"(male)	BSPF 3/4"(male)
	Дренаж (Н.Д. / В.Д.)	мм (дюйм)	Ø 32,0 (1-1/4) / 25,0 (31/32)	Ø 32,0 (1-1/4) / 25,0 (31/32)	Ø 32,0 (1-1/4) / 25,0 (31/32)	Ø 32,0 (1-1/4) / 25,0 (31/32)	Ø 32,0 (1-1/4) / 25,0 (31/32)	Ø 32,0 (1-1/4) / 25,0 (31/32)	Ø 32,0 (1-1/4) / 25,0 (31/32)
Уровень звукового давления	В/С/Н	дБ (А)	47 / 46 / 44	48 / 47 / 46	48 / 47 / 46	49 / 48 / 47	49 / 48 / 47	50 / 49 / 48	50 / 49 / 48
Уровень звуковой мощности	В/С/Н	дБ (А)	61 / 59 / 58	63 / 61 / 59	63 / 61 / 59	64 / 63 / 62	64 / 63 / 62	65 / 64 / 63	65 / 64 / 63
Кабель электропитания	Сечение	жил x мм²	3 x 1,5	3 x 1,5	3 x 1,5	3 x 1,5	3 x 1,5	3 x 1,5	3 x 1,5

Примечания:

1. Производительности указаны для следующих условий:

- Охлаждение: Внутренняя температура 27°C по сухому термометру / 19°C по влажному термометру, температура входящей воды +7C / температура выходящей воды +12C.
- Нагрев: Внутренняя температура 20°C по сухому термометру / 15°C по влажному термометру, температура входящей воды +50C.

2. В соответствии с проводимой компанией LG Electronics политикой по постоянному совершенствованию выпускаемой продукции технические характеристики могут быть изменены без предварительного уведомления.

Аксессуары

МОДУЛЬ	ХАРАКТЕРИСТИКИ	МОДЕЛЬ
Модуль внешнего сигнала	Простой (1 контакт с корпусом)	PDRYCB000
	2 контакта с корпусом	PDRYCB400
	Для термостата	PDRYCB300
	Обмен данными по протоколу Modbus	PDRYCB500
Внешний Wi-Fi модуль		PWFMD200

СИСТЕМЫ УПРАВЛЕНИЯ

Проводной пульт управления STANDARD

Современный цветной ЖК дисплей 4,3 дюйма.



PREMTB100 (Белый)



PREMTBB10 (Черный)

Модель	PREMTB100 / PREMTBB10
Вкл./Выкл.	•
Управление скоростью вентилятора	•
Настройка температуры	•
Смена режима работы	Охлаждение / Нагрев / Авторежим / Осушение / Вентиляция
Настройка дополнительных режимов ¹⁾	Энергосберегающее охлаждение / Автоматизированная очистка / Нагреватель / Увлажнение / Комфортное охлаждение
Автоматическое перемещение жалюзи	•
Управление жалюзи (угол открытия)	•
E.S.P. ²⁾ (Внешнее статическое давление)	•
Таймер	Простой / Таймер сна / Включение и выключение / Недельный / Годовой / Выходные
Отображение времени	•
Коррекция электрических ошибок	•
Блокировка	Всех функций / Включение и выключение / Режим / Заданного температурного диапазона
Отображение состояния фильтра	Время до очистки / Оповещение для чистки
Управление потреблением электроэнергии	Проверка потребления электроэнергии / Проверка времени работы / Установка целевых значений (потребления электроэнергии / времени работы) / Ограничение времени работы / Всплывающие сообщения о неисправностях / Задание начальных условий
Статус работы	•
Отображение температуры внутреннего воздуха	•
Отображение влажности внутреннего воздуха	•
Экран	4,3 дюйма TFT цветной LCD (480 x 272)
Размеры (Ш x В x Г, мм)	120 x 120 x 16
Подсветка дисплея в режиме заставки	•

•: Применимо, -: Не применимо.

1) Данные установки могут не отображаться или быть недоступны для части оборудования.

2) Эта функция доступна для канальных внутренних блоков.

Примечания: 1. Внутренний блок должен иметь функции, запрошенные контроллером.

Проводной пульт управления PREMIUM

5-дюймовый сенсорный экран с премиальным дизайном.



PREMTA000A

Языки:

Английский, Русский, Итальянский, Китайский

Модель	PREMTA000A
Вкл./Выкл.	•
Управление скоростью вентилятора	•
Настройка температуры	•
Смена режима работы	Охлаждение / Нагрев / Авторежим / Осушение / Вентиляция
Настройка дополнительных режимов ¹⁾	Энергосберегающее охлаждение / Автоматизированная очистка / Нагреватель / Увлажнение
Автоматическое перемещение жалюзи	•
Управление жалюзи (угол открытия)	•
E.S.P. ²⁾ (Внешнее статическое давление)	•
Таймер	Простой/ Таймер сна / Включение и выключение / Недельный / Годовой / Выходные
Отображение времени	•
Коррекция электрических ошибок	•
Блокировка	•
Отображение состояния фильтра	(Оставшееся время + Уведомление)
Управление потреблением электроэнергии	Проверка использования энергии / Проверка времени работы / Установка контрольного значения (Энергия, Время работы) / Работа с ограничением по времени / Всплывающее сообщение о треве / Данные об использовании
Статус работы	•
Отображение температуры внутреннего воздуха	•
Отображение влажности внутреннего воздуха	•
Экран	ЖК дисплей 5 дюйма (разрешение 480x272)
Размеры (Ш x В x Г, мм)	137 x 121 x 16.5
Подсветка дисплея в режиме заставки	•
Отсутствие людей	Контроль по 2 установкам

•: Применимо, -: Не применимо.

1) Данные установки могут не отображаться или быть недоступны для части оборудования.

2) Эта функция доступна для канальных внутренних блоков.

Для потолочных внутренних блоков.

Примечания: 1. Внутренний блок должен иметь функции, запрошенные контроллером.

СИСТЕМЫ УПРАВЛЕНИЯ

Беспроводной пульт управления



PWLSSB21H

Особенности и преимущества

- Простота в использовании при движении
- Доступны основные функции

Модель	PWLSSB21H
Вкл./Выкл.	•
Управление скоростью вентилятора	•
Настройка температуры	•
Смена режима работы	Охлаждение / Нагрев / Авторежим / Осушение / Вентиляция
Автоматическое перемещение жалюзи	Плазменная очистка / Энергосберегающее охлаждение / Автоматизированная очистка / Автоматическая осушка
Управление жалюзи (угол открытия)	•
Таймер	Таймер сна / Включение и выключение
Отображение температуры внутреннего воздуха	•
Автоматический спящий режим	Макс. 7 часов
Размеры (Ш x В x Г, мм)	51,4 x 153 x 26

• Применимо, - : Не применимо.

Групповое управление

С помощью одного проводного контроллера можно управлять до 16 фанкойлов. Управляя несколькими фанкойлами одновременно, можно обеспечить удобство и сэкономить затраты на установку.

<Функции, доступные через групповое управление>

- Вкл. / Выкл.
- Выбор режима (Охлаждение / Нагрев / Вентиляция / Осушение)
- Скорость вентилятора (Высокая / Средняя / Низкая)
- Настройка времени и т.д.



Удобство управления



Множество контроллеров

Групповой контроль

Экономия затрат на установку



СИСТЕМЫ УПРАВЛЕНИЯ

Центральные контроллеры

AC Ez



AC Ez Touch



AC Smart 5



ACP 5



Максимальное количество внутренних блоков

Центральный контроллер LG		AC Ez	AC Ez Touch	AC Smart 5	ACP 5
Максимальное количество блоков	Фанкойл	32	64	128	256
	Холодильная машина	-	-	5	10

Центральный контроллер (AC Smart 5)

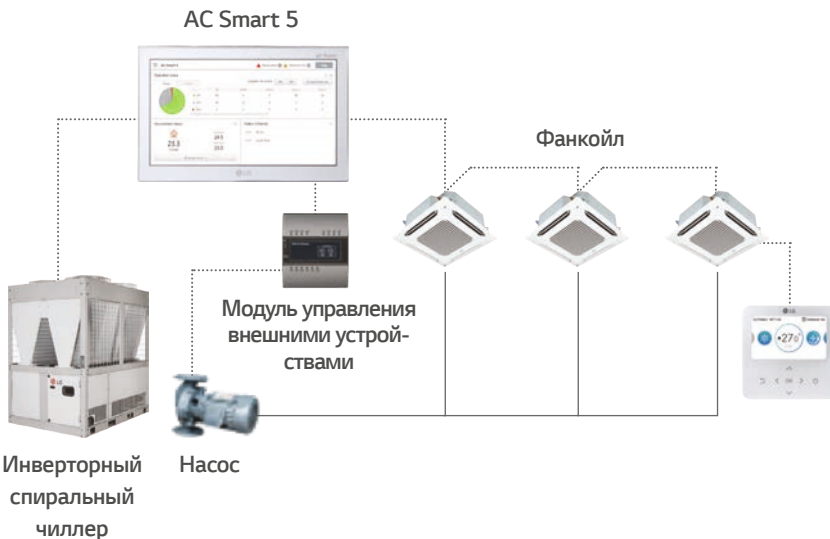

Особенность

- Простая конфигурация системы
- Одновременное управление чиллером и фанкойлами

Функции

- Расписание
- Просмотр карты (визуальная навигация)
- Контроль ограничения работы по времени
- Мониторинг энергопотребления
- История операций
- Взаимосвязь с оборудованием сторонних производителей (необходим модуль внешних сигналов)
- Виртуальные группы для внутренних блоков
- Аварийная остановка и сигнализация
- Оповещение об ошибке по электронной почте

* Модуль управления внешними устройствами позволяет подключить максимум 3 насоса.

AC Smart 5

Макс. количество управляемых фанкойлов: 128 шт., чиллеров LG: 5 шт.



Удобный интерфейс (Мониторинг)



Просмотр карты (визуальная навигация)



Простое планирование

СИСТЕМЫ УПРАВЛЕНИЯ

Диспетчеризация

Пример 1. LG спиральный чиллер и LG фанкойлы

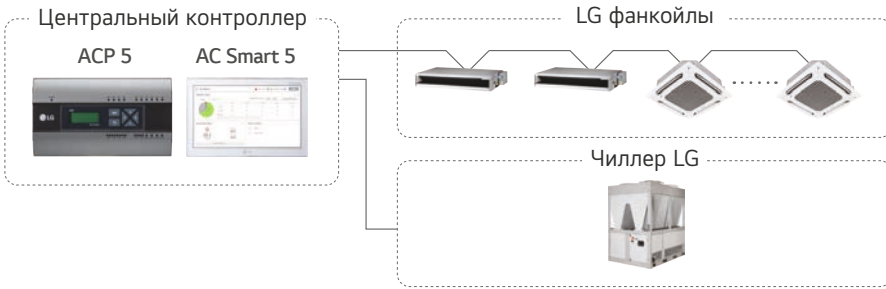

Пример 2. Только LG фанкойлы.

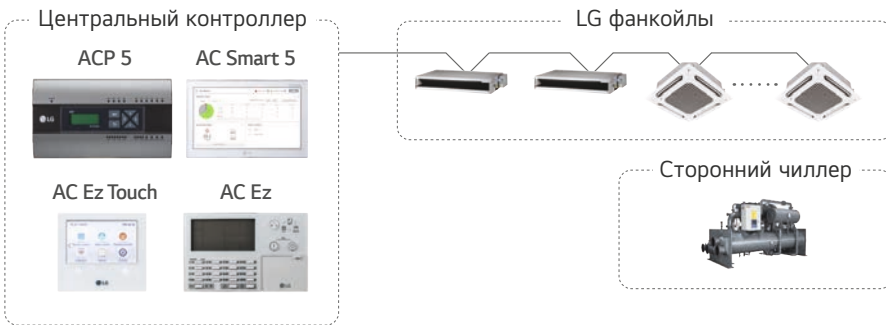

Пример 3. LG фанкойлы с другими продуктами LG.



Пример 4. LG фанкойлы + Чиллер (LG или сторонний) > Modbus > BMS.

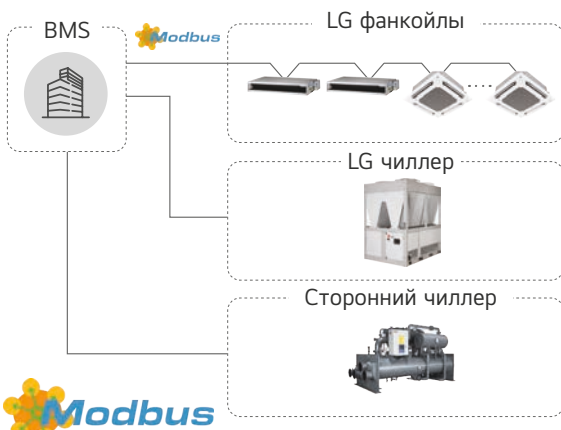











Пример 5. LG фанкойлы + Чиллер (LG или сторонний) > Bacnet > BMS.



Примечание: Для уточнения детальной конфигурации системы управления свяжитесь с представителем LG в России.









СИСТЕМЫ УПРАВЛЕНИЯ

Аксессуары

Поставляется LG				
Индивидуальный контроллер	 Premium PREMTA000A (A/B)	 Standart III PREMTB100 (Белый) PREMTBB10 (Черный)	 Беспроводной контроллер PWLSSB21H	
Модуль внешнего сигнала	 PDRYCB000 (Упрощенный)	 PDRYCB400 (2 контакта с корпусом)	 PDRYCB300 (для термостата)	 PDRYCB500 (для Modbus) ¹
	 Удаленный датчик температуры PQRSTA0	 Wi-Fi Модем PWFMD200	 Дренажная трубка ² (1 шт, 5м)	 Кабель для группового подключения PZCWRG3

¹ Модуль внешнего сигнала для Modbus по умолчанию встроен в фанкойл.

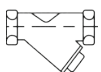
² Входит в комплект поставки.

Сторонние поставщики					
Приобретается на месте	 Резиновая упаковка (4шт, OD23 x ID15 x t3.2)	 Эластичная трубка (2шт, FPF ¾", заказная спецификация 350 мм / 500 мм)	 Ниппель (2шт, MPT ¾", MPF ¾")	 Двухходовой клапан (Вкл. / Выкл., 2- / 3-про- водной)	 Материал изоляции клапана (1шт.)
Приобретается на месте	 Шаровой кран (2шт, FPT ¾", 20A)	 Ниппель (2шт, MPT ¾", MPF ¾")	 Сетчатый фильтр (1шт, FPF ¾", N30)	 Водопроводная труба (2шт, 20A, медная или нержавеющая трубка)	

Встроенный протокол Modbus

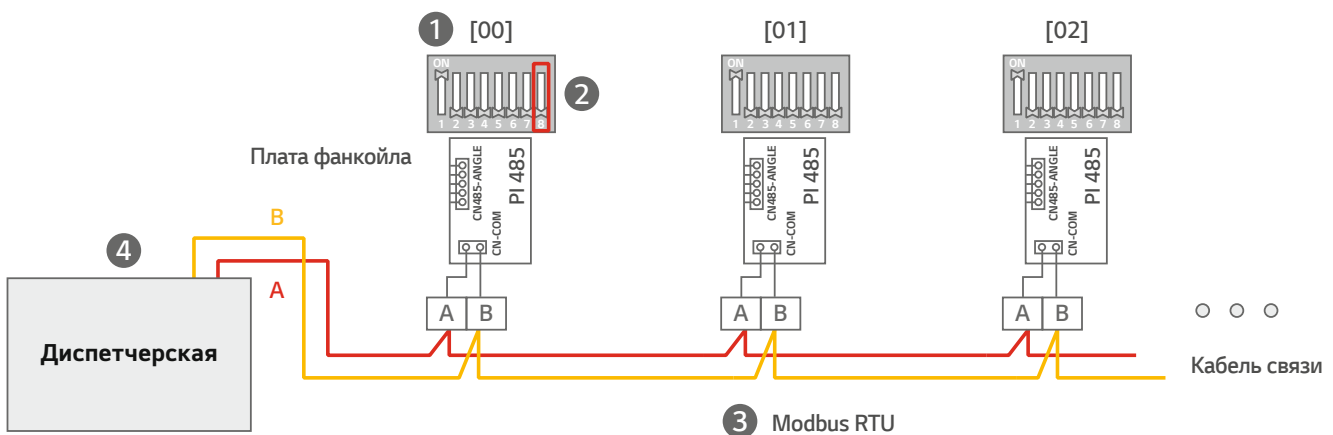



Представительство Lg Electronics

125047, Москва, 4-й Лесной переулок, д.4

www.lg.com/ru | <https://lg-b2b.ru>

Клиентская поддержка:

Бытовые сплит-системы 8 800 200 76 76 (звонок по РФ бесплатный)

Полупромышленные и мульти сплит-системы 8 800 200 76 70 (звонок по РФ бесплатный)